

MODEL NO:

ZE-MR1020-DVD

**DVD-PLAYER WITH
10.2" TFT LCD MONITOR**



INSTRUCTION MANUAL

 **ZENE**

ZE-MR1020-DVD

Vielen Dank für den Kauf dieses ZENEC-Produktes!

Mit dem Kauf des ZE-MR1020-DVD haben Sie sich für ein technisch ausgereiftes Produkt entschieden, das Ihnen durch die Verwendung von hochwertigen Materialien und Bauteilen eine lange Lebensdauer garantiert.

Bei dem ZE-MR1020-DVD von ZENEC handelt es sich um einen 10.2"/16:9 TFT-LCD Aktiv-Matrix Deckenmonitor mit integriertem DVD-Laufwerk, SD-Karten Slot sowie einem USB1.1-Port.

Aufgrund der kompakten Bauweise und der vielfältigen Anschlussmöglichkeiten lässt sich der ZE-MR1020-DVD problemlos in jede A/V-Anlage integrieren.

Größten Wert wurde bei der Entwicklung auf die Bedienungsfreundlichkeit gelegt. Dennoch muss der ein oder andere Bedienungsschritt mit Hilfe dieser Bedienungsanleitung näher erläutert werden. Zusätzlich soll sie dazu beitragen, dass Sie das ganze Potential dieses Produktes nutzen können. Lesen Sie sich vor allem die Garantiebestimmungen genau durch, um im Falle eines Defektes den optimalen Service und Kundendienst nutzen zu können. Sollten Sie dennoch weitere Fragen haben, wenden Sie sich bitte an Ihren ZENEC-Händler oder den jeweiligen Landesvertrieb.

GERÄTE-FEATURES

- 10.2"/16:9 TFT-LCD Aktiv-Matrix Deckenmonitor mit hoher Leuchtintensität und eingebautem DVD-Laufwerk
- TFT-LCD Panel mit 220 x 135 mm Bildgröße und 800 x 480 Pixel Auflösung (384'000 Bildpunkte)
- Großer Betrachtungswinkel, links/rechts > 65° / oben > 45° / unten > 55°
- Kompaktes Slot-In DVD Laufwerk
- Speicherkarten-Slot für SD/MMC/MS
- USB1.1 Port
- Wiedergabe von CD, CD-R/RW, MP3, DVD, DVD-R/RW, DVD+R/RW, VCD, SVCD, JPEG und Picture CD
- Regional Code 2
- Integrierter Dolby Digital Decoder
- Elektronisches (ESP) und mechanisches Anti-Shock System
- Kompaktes und flaches Gehäuse welches eine unauffällige Installation ermöglicht
- Einstellbarer Kippwinkel < 120°
- Multi-Norm Videosystem mit automatischer PAL/NTSC-Umschaltung
- On-Screen Menüführung direkt am Gerät oder per IR-Fernbedienung
- 2 x A/V-Eingänge
- 1 x A/V-Ausgang
- Integriertes IR-Sendemodul zur Ansteuerung von drahtlosen Kopfhörern
- Automatische Innenraumbeleuchtung mit weißen Twin Dome-Lights (LED)
- IR-Fernbedienung

BESONDERHEITEN**10.2"/16:9 Display und integriertes DVD-Laufwerk:**

Der ZE-MR1020-DVD verfügt über ein 10.2" Aktiv-Matrix TFT-LCD Farbdisplay im 16:9 Format und ein integriertes DVD-Laufwerk. Das hochauflösende Display verfügt über 384'000 Bildpunkte für perfekt aufgelöste Bilddetails mit hoher Leuchtintensivität.

Kompatibilität:

Dieser Monitor ist mit den Videoformaten PAL und NTSC kompatibel und verfügt über eine interne Videoelektronik mit automatischer Formatumschaltung.

Verwendung:

Der ZE-MR1020-DVD ermöglicht die Wiedergabe von allen gängigen Formaten und kann mit allen Videoquellen kombiniert werden, welche über einen Composite-Videoausgang (Cinch) verfügen. Dazu zählen alle handelsüblichen DVD-Abspielgeräte, VCR-Geräte und DVB-T/TV-Tuner.

LIEFERUMFANG

Element	Anzahl
Monitor/DVD-Spieler	1
IR-Fernbedienung inkl. Batterie	1
AV-Kabel	1
Schraube ST4.2x16mm	6
Schraube CM4x8mm	4
Metall-Installationsplatte	1
Bedienungsanleitung	1
Gummi-Dichtring	1

INHALTSVERZEICHNIS

SICHERHEITSHINWEISE	4
DIE FERNBEDIENUNG	5-8
DER DECKENMONITOR	8-10
ALLGEMEINE BEDIENUNG	11-15
HAUPTMENÜ	16
SYSTEM SETUP	17-18
INSTALLATION DES GERÄTES	19-20
MONTAGE DES GERÄTES	21-22
FEHLERSUCHE	23
SPEZIFIKATIONEN	24
GARANTIE	50-51

SICHERHEITSHINWEISE

1. Dieses Gerät ist für den Betrieb an einem Bordnetz mit +12V (DC) und Minus gegen Masse geeignet und darf auch nur so betrieben werden.
2. Bedienen Sie das Gerät nur so, wie es in dieser Bedienungsanleitung beschrieben wird. Alles andere kann zum Erlöschen Ihres Garantieanspruches führen.
3. Zerlegen oder modifizieren Sie das Gerät nicht. Dies kann zu einer Beschädigung des Gerätes führen und Ihr Garantieanspruch erlischt dadurch.
4. Benutzen Sie nur das Originalzubehör um das Gerät zu installieren und zu betreiben, da sonst eine Beschädigung des Gerätes riskiert wird.
5. Bevor Sie eine defekte Sicherung austauschen, überprüfen Sie bitte zuerst, was der Grund für den Kurzschluss war. Achten Sie dabei besonders auf die Kabel der Stromversorgung! Wenn der Kurzschluss nicht durch einen Fehler in der Stromversorgung resultiert, müssen Sie die defekte Sicherung gegen ein neues Exemplar mit identischem Wert austauschen. Sollte der Kurzschluss immer noch vorhanden sein, wenden Sie sich bitte an Ihren ZENEC-Händler.
6. Achten Sie bei der Installation des Monitors darauf, dass er den Fahrer des Fahrzeuges nicht vom Verkehrsgeschehen ablenkt oder ihm in irgendeiner Weise die Sicht versperrt. Informieren Sie sich deshalb vor der Installation des Gerätes über die in Ihrem Land geltenden Gesetze und Verkehrsvorschriften, die den Gebrauch eines solchen Gerätes betreffen.
7. Achten Sie darauf, dass bei ausgeschaltetem Motor die Batterie des Fahrzeuges nicht entladen wird. Da es sich bei dem Gerät um einen Verbraucher handelt und die Batterie nur bei laufendem Motor aufgeladen wird, kann es passieren dass die Batterie während des Betriebes zu stark entladen wird und das Fahrzeug sich nicht mehr starten lässt.
8. Reinigen Sie das Display nicht mit ätzenden Chemikalien oder Lösungsmitteln. Dies kann zu einer dauerhaften Beschädigung des Displays führen.
9. Achten Sie bei der Installation des Gerätes darauf, dass es nicht dem direktem Sonnenlicht ausgesetzt ist und auch nicht in der Nähe von Wärmequellen wie z.B den Öffnungen der Heizung montiert wird. Die Umgebungstemperatur sollte daher zwischen -5°C und $+50^{\circ}\text{C}$ liegen. Sollte die Temperatur im Inneren des Fahrzeuges extrem hoch sein, ist es empfehlenswert den Innenraum vor der Inbetriebnahme des Gerätes erst einmal etwas abkühlen zu lassen.
10. Bei extrem kalten Temperaturen kann das Bild etwas dunkel und die Bewegungen etwas langsam sein. Sobald der Monitor seine Betriebstemperatur erreicht hat, arbeitet das Gerät bzw. das Display wieder normal.
11. Das Display darf keinen harten Stößen oder Erschütterungen ausgesetzt werden, da dies zu einer dauerhaften Beschädigung führen kann. Falls Sie mit der auslaufenden Flüssigkeit in Kontakt kommen, sollten Sie gegebenenfalls einen Arzt aufsuchen. Alle Gegenstände die ebenfalls mit der LCD-Flüssigkeit in Kontakt gekommen sind, sollten sorgfältig mit Wasser gereinigt werden.
12. Wenn Sie Fragen oder Probleme bei der Installation haben, wenden Sie sich bitte an einen ZENEC-Händler oder an den jeweiligen Landesvertrieb.

DIE FERNBEDIENUNG

DIE EINZELNEN TASTEN

1. [POWER]-Taste

- Drücken Sie die [POWER]-Taste um das Gerät ein- und auszuschalten.

2. [SETUP]-Taste

- Drücken Sie die [SETUP]-Taste um das Setup des Gerätes aufzurufen.

3. [MUTE]-Taste

- Drücken Sie die [MUTE]-Taste um den Ton des Gerätes stummzuschalten.

4. [EJECT]-Taste

- Drücken Sie die [EJECT]-Taste um die Disk aus dem Laufwerk auszuwerfen.

5. Numerische Tasten

- Drücken Sie eine der numerischen Tasten um einen entsprechenden Menüpunkt oder eine entsprechende Einstellung auszuwählen.

6. [PREVIOUS]-Taste

- Drücken Sie die [PREVIOUS]-Taste um den vorherigen Track bzw. das vorherige Kapitel auszuwählen.

7. [PLAY/PAUSE]-Taste

- Drücken Sie die [PLAY/PAUSE]-Taste um die Wiedergabe einer Disk zu starten.
- Drücken Sie während der Wiedergabe einer Disk die [PLAY/PAUSE]-Taste um die Wiedergabe zu pausieren. Durch erneutes drücken der Taste wird die Wiedergabe fortgesetzt.

8. [AUDIO]-Taste

- Drücken Sie die [AUDIO]-Taste um zwischen den vorhandenen Tonspuren einer DVD zu wählen.
- Drücken Sie die [AUDIO]-Taste um zwischen den verschiedenen Audiokanälen einer CD/VCD zu wählen.

9. Pfeiltasten

- Drücken Sie eine der Pfeiltasten um den Cursor (Menü) entsprechend zu bewegen.

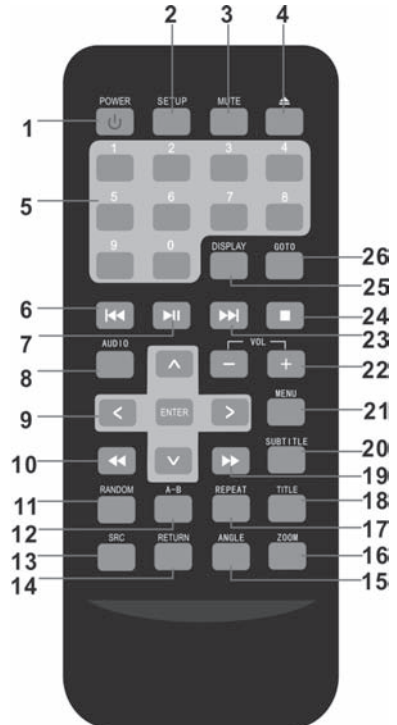

10. [SKIP BACK]-Taste

- Drücken Sie wiederholt die [SKIP BACK]-Taste um den schnellen Rücklauf zu starten. Mit jedem Tastendruck verändert sich die Geschwindigkeit wie folgt:
2 → 4 → 8 → 16 → 32.

11. [RANDOM]-Taste

- Drücken Sie die [RANDOM]-Taste um die Tracks einer Disk in einer nicht linearen Reihenfolge wiederzugeben.

12. [A-B]-Taste

- Drücken Sie die [A-B]-Taste um einen bestimmten Zeitrahmen (A→B) einer Disk zu wiederholen.

13. [SRC]-Taste

- Drücken Sie die A/V Input-Taste um zwischen den folgenden Eingangsquellen zu wählen:
DVD → A/V-IN1 → A/V-IN2.
- Drücken Sie im DVD-Betrieb die SRC-Taste für ca. zwei Sekunden, um in den Speicherkarten- resp. USB-Modus zu gelangen. Bitte beachten Sie, dass nur ein Speichermedium eingesteckt werden darf. Sind der Speicherkartenplatz und der USB-Port gleichzeitig belegt, so erkennt das Gerät keines der beiden Speichermedien.

14. [RETURN]-Taste

- Drücken Sie die [RETURN]-Taste um das Root-Menü einer DVD aufzurufen. Drücken Sie die Taste erneut um die Wiedergabe an der Stelle fortzusetzen, an welcher sie vorher unterbrochen wurde.

15. [ANGLE]-Taste

- Drücken Sie die [ANGLE]-Taste um zwischen den vorhandenen Kameraperspektiven einer DVD zu wählen. Sie erkennen anhand des Logos  auf dem DVD-Cover.

16. [ZOOM]-Taste

- Drücken Sie wiederholt die [ZOOM]-Taste um das Bild zu vergrößern bzw. zu verkleinern. Mit jedem Tastendruck ändert sich die Größe des Bildes wie folgt:
2 x → 3 x → 4 x → 1/2 x → 1/3 x → 1/4 x → normal

17. [REPEAT]-Taste

- Drücken Sie die [REPEAT]-Taste um die Wiedergabe eines Tracks, Kapitels oder Titels zu wiederholen. Beachten Sie aber, dass die wiedergegebene DVD diese Funktion unterstützen muss.

18. [TITLE]-Taste

- Drücken Sie die [TITLE]-Taste um das Titelménü einer DVD aufzurufen.

19. [SKIP FORWARD]-Taste

- Drücken Sie wiederholt die [SKIP FORWARD]-Taste um den schnellen Vorlauf zu starten. Mit jedem Tastendruck verändert sich die Geschwindigkeit wie folgt:
2 → 4 → 8 → 16 → 32.

20. [SUBTITLE]-Taste

- Drücken Sie die [SUBTITLE]-Taste um zwischen den verschiedenen Sprachen des Untertitels zu wählen.

21. [MENU]-Taste

- Drücken Sie die [MENU]-Taste um das DVD-Menü einer DVD aufzurufen.

22. [VOL+]-Taste

- Drücken Sie die [VOL +]-Taste um die Lautstärke zu erhöhen.
- Drücken Sie die [VOL +]-Taste um den Wert des ausgewählten Menüpunktes zu erhöhen.

[VOL-]-Taste

- Drücken Sie die [VOL -]-Taste um die Lautstärke zu verringern.
- Drücken Sie die [VOL -]-Taste um den Wert des ausgewählten Menüpunktes zu verringern.

23. [NEXT]-Taste

- Drücken Sie die [NEXT]-Taste um den nächsten Track bzw. das nächste Kapitel auszuwählen.

24. [STOP]-Taste

- Drücken Sie die [STOP]-Taste um die Wiedergabe zu stoppen.
- Drücken Sie die [STOP]-Taste zwei Mal um die Wiedergabe zu beenden.

25. [DISPLAY]-Taste

- Drücken Sie die [DISPLAY]-Taste um diverse Wiedergabeinformationen (Titel, Kapitel usw.) auf dem Monitor anzuzeigen.

26. [GOTO]-Taste

- Drücken Sie die [GOTO]-Taste um direkt ein Kapitel, einen Track oder eine bestimmte Spielzeit auszuwählen.

BENUTZEN DER FERNBEDIENUNG

- Richten Sie die Fernbedienung direkt auf den IR-Sensor des Gerätes.
- Achten Sie darauf dass der Abstand zwischen der Fernbedienung und dem IR-Sensor des Gerätes nicht größer als 3 Meter ist.
- Direktes Sonnenlicht oder sehr helles Licht verringern die Empfindlichkeit des IR-Signals.
- Vermeiden Sie dass sich zwischen der Fernbedienung und dem IR-Sensor ein Hindernis befindet, da ansonsten der Empfang des IR-Sensors gestört wird.

DIE BATTERIE

- Wenn die Fernbedienung nicht oder sehr langsam reagiert, müssen Sie wahrscheinlich die Batterie wechseln:
1. Öffnen Sie den Batteriefachdeckel, indem Sie die Halterung 1. nach rechts drücken und den Batteriefachdeckel anschließend nach vorne ziehen (siehe Skizze).
 2. Nehmen Sie die neue Batterie und legen sie so in das Batteriefach, dass der + Pol nach oben zeigt (siehe Skizze).
 3. Schieben Sie den Batteriefachdeckel wieder zurück in das Gehäuse der Fernbedienung (siehe Skizze).

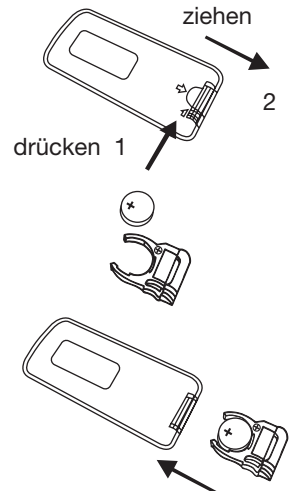

⚠ BITTE BEACHTEN

- Entfernen Sie die Batterie wenn sie leer ist oder die Fernbedienung längere Zeit nicht gebraucht wird.
- Sollte es trotzdem einmal passieren dass die Batterie ausläuft, müssen Sie mit einem Tuch die Flüssigkeit im Batteriefach entfernen und anschließend eine neue Batterie einlegen.
- Bewahren Sie die Batterie außer der Reichweite von kleinen Kindern auf. Sollte die Batterie von einer Person verschluckt werden, bitte sofort einen Arzt aufsuchen.

DER DECKENMONITOR

DIE EINZELNEN TASTEN

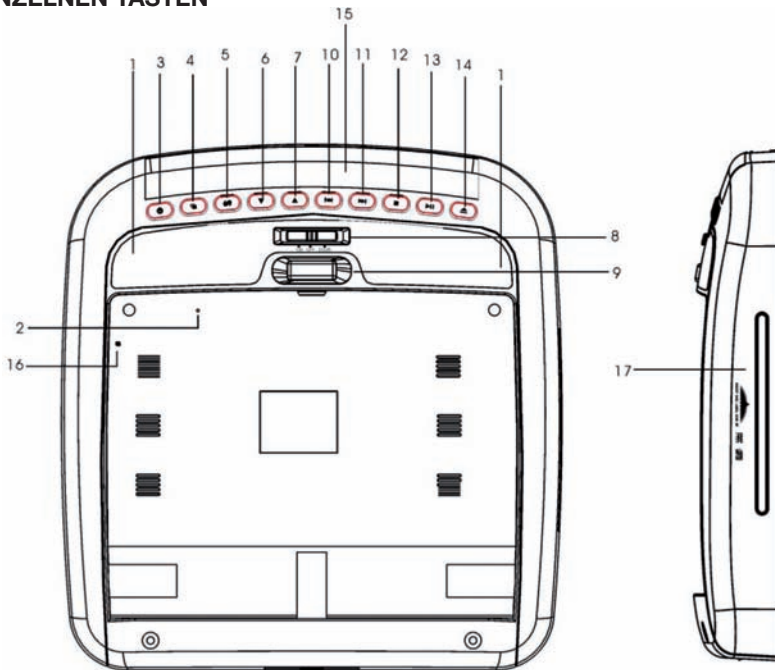

1. Innenraumbelichtung

2. [RESET]-Taste

- Drücken Sie die [RESET]-Taste um das Gerät bzw. den Hauptprozessor des Gerätes zurückzusetzen.

3. [POWER]-Taste

- Drücken Sie die [POWER]-Taste um das Gerät ein- und auszuschalten.

4. [MENU]-Taste

- Drücken Sie die [MENU]-Taste um das Menü aufzurufen.
- Wenn Sie das Menü aufgerufen haben, können Sie durch wiederholtes drücken der [MENU]-Taste zwischen den verschiedenen Menüpunkten wählen.

5. [A/V Input]-Tasten

- Drücken Sie die A/V Input-Taste um zwischen den folgenden Eingangsquellen zu wählen:
DVD → A/V-IN1 → A/V-IN2.
- Drücken Sie im DVD-Betrieb die SRC-Taste für ca. zwei Sekunden, um in den Speicherkarten- resp. USB-Modus zu gelangen. Bitte beachten Sie, dass nur ein Speichermedium eingesteckt werden darf. Sind der Speicherkartenplatz und der USB-Port gleichzeitig belegt, so erkennt das Gerät keines der beiden Speichermedien.

6. [VOL ▼]-Taste

- Drücken Sie die [VOL ▼]-Taste um die Lautstärke zu verringern.
- Drücken Sie die [VOL ▼]-Taste um den Wert des ausgewählten Menüpunktes zu verringern.

7. [VOL ▲]-Taste

- Drücken Sie die [VOL ▲]-Taste um die Lautstärke zu erhöhen.
- Drücken Sie die [VOL ▲]-Taste um den Wert des ausgewählten Menüpunktes zu erhöhen.

8. Schalter für Innenraumbelichtung

- Betätigen Sie den Schalter [ON/OFF] um die Innenraumbelichtung ein- und auszuschalten.
- Wenn Sie den Deckenmonitor entsprechend mit den Türkontakten Ihres Fahrzeuges verbunden haben, schaltet sich die Innenraumbelichtung automatisch ein wenn eine der Türen geöffnet wird (DOOR).

9. [OPEN]-Taste

- Drücken Sie die [OPEN]-Taste um den Monitor zu öffnen.

10. [PREVIOUS]-Taste

- Drücken Sie die [PREVIOUS]-Taste um den vorherigen Track bzw. das vorherige Kapitel auszuwählen.

11. [NEXT]-Taste

- Drücken Sie die [NEXT]-Taste um den nächsten Track bzw. das nächste Kapitel auszuwählen.

12. [STOP]-Taste

- Drücken Sie die [STOP]-Taste um die Wiedergabe zu stoppen.
- Drücken Sie die [STOP]-Taste zwei Mal um die Wiedergabe zu beenden.

13. [PLAY/PAUSE]-Taste

- Drücken Sie die [PLAY/PAUSE]-Taste um die Wiedergabe einer Disk zu starten.
- Drücken Sie während der Wiedergabe einer Disk die [PLAY/PAUSE]-Taste um die Wiedergabe zu pausieren. Durch erneutes drücken der Taste wird die Wiedergabe fortgesetzt.

14. [EJECT]-Taste

- Drücken Sie die [EJECT]-Taste um die Disk aus dem Laufwerk auszuwerfen.

15. IR-Sender

- Empfängt die Signale der IR-Fernbedienung.

16. Montageöffnungen

17. Disk Slot

ÖFFNEN UND SCHLIESSEN DES DECKENMONITORS

ÖFFNEN DES DECKENMONITORS

1. Drücken Sie die [OPEN]-Taste um die Verriegelung des Bildschirms zu lösen.
2. Ziehen Sie den Bildschirm nach unten bis der von Ihnen gewünschte Winkel erreicht ist.

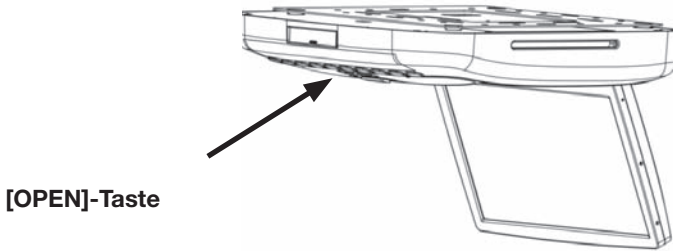

⚠ BITTE BEACHTEN

- Achten Sie darauf, dass der Öffnungswinkel nicht größer als 120° ist.

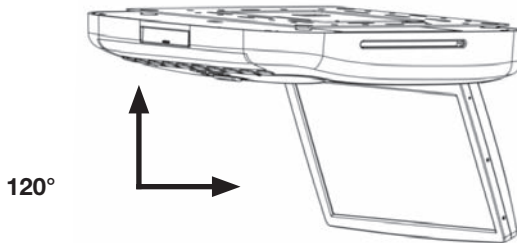

SCHLIESSEN DES DECKENMONITORS

1. Drücken Sie den Bildschirm nach oben bis die Arretierung hörbar einrastet.

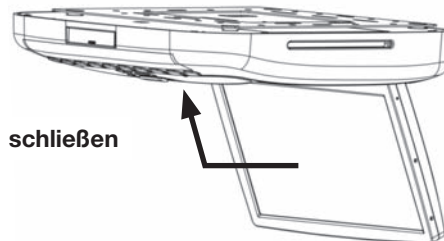

⚠ BITTE BEACHTEN

- Achten Sie darauf, dass sich keine Objekte auf dem Bildschirm befinden, bevor Sie ihn schließen.
- Schließen Sie den Bildschirm wenn er nicht in Gebrauch ist bzw, ausgeschaltet ist.

ALLGEMEINE BEDIENUNG

EIN- UND AUSSCHALTEN DES GERÄTES

- Drücken Sie die  -Taste auf der Fernbedienung oder auf dem Bedienteil des Gerätes um das Gerät einzuschalten. Die folgende OSD Anzeige erscheint auf dem Bildschirm:

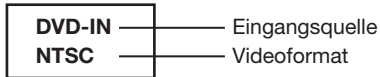

BITTE BEACHTEN

- Die voreingestellte Eingangsquelle ist "DVD-IN".
- Wenn die Meldung "NO DISC" auf dem Bildschirm erscheint, muss eine Disk eingelegt werden oder durch Drücken der A/V-Taste auf der Fernbedienung bzw. auf dem Bedienteil eine andere Wiedergabequelle ausgewählt werden.

AUSWAHL DER WIEDERGABEQUELLE

- Drücken Sie wiederholt die **A/V**-Taste auf der Fernbedienung oder auf dem Bedienteil um einen der folgenden Wiedergabequellen auszuwählen:
DVD-IN → AV1 → AV2 → DVD-IN...
- Drücken Sie wiederholt die **A/V**-Taste auf der Fernbedienung oder auf dem Bedienteil um einen der folgenden Wiedergabequellen auszuwählen:
DVD-IN → AV1 → AV2 → DVD-IN...
- Drücken Sie im DVD-Betrieb die SCR-Taste für ca. zwei Sekunden um in den Speicherkarten- resp. USB-Modus zu gelangen.

BITTE BEACHTEN

- Es darf nur ein Speichermedium (SD oder USB) eingesteckt sein. Sind beide Steckplätze belegt, so erkennt das Gerät keines der beiden Speichermedien als Quelle.

WIEDERGABE EINER DISK

1. Drücken Sie die **A/V**-Taste auf der Fernbedienung oder auf dem Bedienteil um die Wiedergabequelle "DVD-IN" auszuwählen. Solange sich keine Disk im Laufwerk befindet ist der Bildschirmschoner aktiv.
2. Legen Sie eine Disk in das Laufwerk ein.
 - Drücken Sie die **PLAY/PAUSE** Taste oder die **ENTER**-Taste auf der Fernbedienung oder die **PLAY/PAUSE**-Taste auf dem Bedienteil um die Wiedergabe zu starten.
 - Drücken Sie die **PREVIOUS**-Taste um den vorherigen Track bzw. das vorherige Kapitel wiederzugeben.
 - Drücken Sie die **NEXT**-Taste um den nächsten Track bzw. das nächste Kapitel wiederzugeben.
 - Drücken Sie während der Wiedergabe die **PLAY/PAUSE**-Taste um die Wiedergabe zu pausieren.
3. Drücken Sie die **EJECT**-Taste auf der Fernbedienung oder auf dem Bedienteil um die Disk aus dem Laufwerk auszuwerfen.
4. Drücken Sie die **POWER**-Taste um das Gerät auszuschalten.

STUMMSCHALTUNG (MUTE)

- Drücken Sie die **MUTE**-Taste auf der Fernbedienung um die Tonwiedergabe des Gerätes stummzuschalten. Durch erneutes drücken der Taste wird die Stummschaltung wieder deaktiviert.

DVD-WIEDERGABEOPTIONEN

Aufrufen des DVD-Menüs

Drücken Sie während der Wiedergabe einer DVD die **MENU**-Taste um das DVD-Menü aufzurufen. Eine DVD ist in verschiedene Titel und Kapitel aufgeteilt, wobei sich das DVD-Menü je nach DVD optisch und auch vom Inhalt her unterscheiden kann.

Anzeige von Wiedergabeinformationen

Drücken Sie während der Wiedergabe einer Disk die **DISPLAY**-Taste um die aktuellen Wiedergabeinformationen aufzurufen.

Auswahl von verschiedenen Tonspuren während der Wiedergabe einer DVD

1. Drücken Sie die **AUDIO**-Taste um während der Wiedergabe zwischen den verschiedenen Tonspuren zu wählen. Die Nummer der aktuellen Tonspur, die Gesamtanzahl der vorhandenen Tonspuren sowie die Sprache der gerade wiedergegebenen Tonspur werden entsprechend in einem OSD-Menü angezeigt.
2. Wenn nach 3 Sekunden keine Bedienung erfolgt, verschwindet das OSD-Menü wieder automatisch.

BITTE BEACHTEN

- Beachten Sie bitte dass diese Funktion nur dann verfügbar ist, wenn sie von der jeweiligen DVD unterstützt wird.

Auswahl von verschiedenen Untertiteln während der Wiedergabe einer DVD

1. Drücken Sie die **SUBTITLE**-Taste um während der Wiedergabe zwischen den verschiedenen Untertiteln zu wählen. Die Nummer des aktuellen Untertitels, die Gesamtanzahl der vorhandenen Untertitel sowie die Sprache des gerade angezeigten Untertitels werden entsprechend in einem OSD-Menü angezeigt.
2. Wenn nach 3 Sekunden keine Bedienung erfolgt, verschwindet das OSD-Menü wieder automatisch.

Auswahl von verschiedenen Kameraperspektiven während der Wiedergabe einer DVD

1. Drücken Sie die **ANGLE**-Taste um während der Wiedergabe zwischen den verschiedenen Kameraperspektiven zu wählen. Die Nummer der aktuellen Kameraperspektive sowie die Gesamtzahl der vorhandenen Kameraperspektiven werden entsprechend in einem OSD-Menü angezeigt.
2. Wenn nach 3 Sekunden keine Bedienung erfolgt, verschwindet das OSD-Menü wieder automatisch.

BITTE BEACHTEN

- Beachten Sie bitte dass diese Funktion nur dann verfügbar ist, wenn sie von der jeweiligen DVD unterstützt wird.

Wiederholung eines Kapitels oder Titels

Drücken Sie während der Wiedergabe die REPEAT-Taste um eine der folgenden Funktionen auszuwählen:

- **Kapitel (Chapter):** Wiederholung des gerade wiedergegebenen Kapitels.
- **Titel (Title):** Wiederholung des gerade wiedergegebenen Titels.
- **Alles (All):** Wiederholung von allen Kapiteln und Titeln.
- **Aus (Off):** Rückkehr zur normalen Wiedergabe.

Wiederholung eines bestimmten Zeitrahmens

Es besteht auch die Möglichkeit nur einen bestimmten Zeitrahmen einer DVD zu wiederholen:

1. Drücken Sie während der Wiedergabe die **A-B**-Taste um den Startpunkt (A) festzulegen.
2. Drücken Sie anschließend noch einmal die **A-B**-Taste um den Endpunkt (B) festzulegen.
3. Drücken Sie noch einmal die **A-B**-Taste um zur normalen Wiedergabe zurückzukehren.

ZOOM

Sie können das Bild des Monitors in verschiedenen Stufen vergrößern. Drücken Sie wiederholt die **ZOOM**-Taste um das Bild in verschiedenen Stufen zu vergrößern, bzw. zu verkleinern. Mit jedem Tastendruck ändert sich die Größe des Bildes wie folgt:

2 x → 3 x → 4 x → 1/2 x → 1/3 x → 1/4 x → normal

CD-WIEDERGABEOPTIONEN

Anzeige von Wiedergabeinformationen

Drücken Sie während der Wiedergabe einer Disk die **DISPLAY**-Taste um die aktuellen Wiedergabeinformationen aufzurufen.

Wiederholung eines Tracks oder der ganzen CD

Drücken Sie während der Wiedergabe die **REPEAT**-Taste um eine der folgenden Funktionen auszuwählen:

- **Track:** Wiederholung des gerade wiedergegebenen Tracks.
- **Alles (All):** Wiederholung von allen Kapiteln und Titeln.
- **Aus (Off):** Rückkehr zur normalen Wiedergabe.

Wiederholung eines bestimmten Zeitrahmens

Es besteht auch die Möglichkeit nur einen bestimmten Zeitrahmen einer CD zu wiederholen:

1. Drücken Sie während der Wiedergabe die A-B-Taste um den Startpunkt (A) festzulegen.
2. Drücken Sie anschließend noch einmal die A-B-Taste um den Endpunkt (B) festzulegen.
3. Drücken Sie noch einmal die A-B Taste um zur normalen Wiedergabe zurückzukehren.

SD/USB-Modus

- Drücken Sie im DVD-Betrieb die SCR-Taste für 0 zwei Sekunden um in den Speicherkarten- resp. USB-Modus zu gelangen.
- Die Bedienung des SD bzw. USB Modus ist analog zur Bedienung einer Disk.

BITTE BEACHTEN

- Es darf nur ein Speichermedium (SD oder USB) eingesteckt sein. Sind beide Steckplätze belegt, so erkennt das Gerät keines der beiden Speichermedien als Quelle.

MP3 WIEDERGABEINFORMATIONEN

Nachdem Sie eine Disk mit MP3-Dateien in das Laufwerk eingelegt haben, erscheint das folgende Menü:



Auswahl von Ordnern und einzelnen Tracks

1. Drücken Sie die **DISPLAY**-Taste um alle Ordner anzuzeigen. Drücken Sie anschließend eine der [**▲**] / [**▼**]-Tasten auf der Fernbedienung um einen Ordner auszuwählen.



2. Drücken Sie die **ENTER**-Taste auf der Fernbedienung um den Inhalt des ausgewählten Ordners anzuzeigen.
3. Drücken Sie eine der [**▲**] / [**▼**]-Tasten auf der Fernbedienung um einen Track aus dem Inhalt des Ordners auszuwählen.
4. Drücken Sie die **ENTER**-Taste um Ihre Auswahl zu bestätigen.
5. Drücken Sie die [**▶▶**]-Taste um den nächsten Track wiederzugeben bzw. drücken Sie die [**◀◀**]-Taste um den vorherigen Track wiederzugeben.



Wiederholung eine Tracks oder der ganzen MP3-Disk

Drücken Sie während der Wiedergabe die REPEAT-Taste um eine der folgenden Funktionen auszuwählen:

- **Track:** Wiederholung des gerade wiedergegebenen MP3 Tracks.
- **Alles (All):** Wiederholung von allen MP3 Tracks des gerade wiedergegebenen Ordners.
- **Aus (Off):** Rückkehr zur normalen Wiedergabe.

BITTE BEACHTEN



Ordner





MP3-Datei (Track)

HAUPTMENÜ

Aufrufen des Hauptmenüs

1. Halten Sie die **MENU**-Taste auf der Fernbedienung gedrückt oder drücken Sie die []-Taste auf dem Bedienteil des Gerätes um das Hauptmenü aufzurufen.



2. Drücken Sie wiederholt die **MENU**-Taste um den Menüpunkt auszuwählen, den Sie verändern wollen.
3. Drücken Sie eine der [] / []-Tasten um den Wert des Menüpunktes zu verändern.

Menüeinstellungen

- **Contrast:** Kontrasteinstellung.
- **Brightness:** Helligkeitseinstellung.
- **Color:** Farbeinstellung.
- **Tint:** Farbtoneinstellung.
- **Widescreen:** Einstellung des Bildformates (16:9 oder 4:3)
- **Reset:** Alle Werte werden in den Auslieferungszustand (Werkseinstellung) zurückgesetzt.

SYSTEM SETUP

Aufrufen des System Setups

1. Drücken Sie die **SETUP**-Taste auf der Fernbedienung um das Setup des Gerätes aufzurufen.

Menüeinstellungen	Beschreibung	
Generelle Einstellungen	TV DISPLAY	Wählen Sie je nach DVD eine der unterschiedlichen Bildformate (NORMAL/PS, NORMAL/LB oder WIDE).
	ANGLE MARK	De- bzw. aktivieren der Angle Mark Funktion. Wenn eine DVD bzw. einige Szenen aus verschiedenen Kamerapositionen aufgenommen wurden, können Sie zwischen den verschiedenen Positionen wählen.
	OSD LANG	Wählen Sie die Sprache aus, in welcher das DVD-Menü angezeigt werden soll (ENGLISCH, FRANZÖSISCH, SPANISCH, DEUTSCH und ITALIENISCH).
	CAPTIONS	De- bzw. aktivieren der Anzeige des Untertitels.
	SCREEN SAVER	De- bzw. aktivieren des Bildschirmschoners. Wenn die Wiedergabe für 5 Minuten pausiert wird, erscheint automatisch ein Bildschirmschoner.
	LOGO TYPE	Auswahl des Startbildes. Es kann zwischen dem Standardlogo und einem aufgenommenen Logo gewählt werden.
Audioeinstellungen	DOWNMIX	Auswahl der Dolby Digital Wiedergabe (LT/RT, STEREO).
	DUAL MONO	Auswahl der Wiedergabekanäle (STEREO, L-MONO, R-MONO, MIX-MONO).
	DYNAMIC	Einstellung der Dynamik (OFF, ¼, ½, ¾ oder FULL).
Präferenzeinstellungen	TV TYPE	Wählen Sie eines der verschiedenen Videoformate (PAL, NTSC oder AUTO).
	AUDIO	Wählen Sie die Sprache, in welcher die DVD wiedergegeben werden soll (ENGLISCH, FRANZÖSISCH, SPANISCH, CHINESISCH, RUSSISCH oder THAILÄNDISCH). Sofern auf Disk vorhanden.
	SUBTITLE	Wählen Sie die Sprache, in welcher der Untertitel angezeigt werden soll (ENGLISCH, FRANZÖSISCH, SPANISCH, CHINESISCH, RUSSISCH oder THAILÄNDISCH oder AUS).
	DISC MENU	Wählen Sie die Sprache, in welcher das Menü der DVD angezeigt werden soll (ENGLISCH, FRANZÖSISCH, SPANISCH, CHINESISCH, RUSSISCH oder THAILÄNDISCH).
	PARENTAL	Einstellung der Jugendschutzsperre (1 bis 8).
	PASSWORD	Geben Sie mit Hilfe der numerischen Tasten ein 4-stelliges Passwort ein. Das voreingestellte Passwort lautet "3308".
	DEFAULT	Alle Einstellungen werden in den Auslieferungszustand (Werkseinstellungen) zurückgesetzt.

BITTE BEACHTEN

- Um ein Startlogo aufzunehmen, muss während der Bildwiedergabe die [SUBTITEL] Taste auf der Fernbedienung gedrückt werden.

ANPASSUNG DER GRUNDEINSTELLUNGEN

Allgemeine Einstellungen verändern (GENERAL)

1. Drücken Sie die **SETUP** Taste der Fernbedienung um das Grundmenü des Gerätes zu öffnen.
2. Drücken Sie die [**◀**] / [**▶**] Tasten um zu den allgemeinen Einstellungen zu gelangen. Die Liste öffnet sich automatisch.
3. Drücken Sie die [**▲**] / [**▼**] um einen Menüpunkt auszuwählen. Es stehen folgende Punkte zur Verfügung: TV DISPLAY, ANGLE MARK, OSD LANG, CAPTIONS and SCREEN SAVER.
4. Drücken Sie **ENTER** um den Wert verändern zu können. Mit den [**▲**] / [**▼**] Tasten kann der gewünschte Wert ausgewählt werden.
5. Drücken Sie **ENTER** um zu bestätigen.
6. Drücken Sie **SETUP** um das Menü zu verlassen.

SPEAKER Einstellungen verändern

1. Drücken Sie die **SETUP** Taste der Fernbedienung um das Grundmenü des Gerätes zu öffnen.
2. Drücken Sie die [**◀**] / [**▶**] Tasten um zu den SPEAKER Einstellungen zu gelangen. Die Liste öffnet sich automatisch.
3. Drücken Sie die [**▲**] / [**▼**] um einen Menüpunkt auszuwählen. Es stehen folgende Punkte zur Verfügung: DOWNMIX, DUAL MONO und DYNAMIC.
4. Drücken Sie **ENTER** um den Wert verändern zu können. Mit den [**▲**] / [**▼**] Tasten kann der gewünschte Wert ausgewählt werden.
5. Drücken Sie **ENTER** um zu bestätigen.
6. Drücken Sie **SETUP** um das Menü zu verlassen.

Bevorzugte Einstellungen verändern (preference)

1. Sie erreichen diesen Menüpunkt wenn sich keine Disk im Player befindet oder diese gestoppt wurde.
2. Drücken Sie die **SETUP** Taste der Fernbedienung um das Grundmenü des Gerätes zu öffnen.
3. Drücken Sie die [**◀**] / [**▶**] Tasten um zu den bevorzugten Einstellungen zu gelangen. Die Liste öffnet sich automatisch.
4. Drücken Sie die [**▲**] / [**▼**] um einen Menüpunkt auszuwählen. Es stehen folgende Punkte zur Verfügung: TV TYP, AUDIO, SUBTITLE, DISC MENU, PARENTAL; PASSWORD and DEFAULT.
5. Drücken Sie **ENTER** um den Wert verändern zu können. Mit den [**▲**] / [**▼**] Tasten kann der gewünschte Wert ausgewählt werden.
6. Drücken Sie **ENTER** um zu bestätigen.
7. Drücken Sie **SETUP** um das Menü zu verlassen.

Bevorzugte Einstellungen verändern

BITTE BEACHTEN:



Das Symbol zeigt an, dass das Gerät gesperrt ist. Es ist nicht möglich den Jugendschutz einzustellen.



Das Symbol zeigt an, dass das Gerät entsperrt ist. Es ist nun möglich den Jugendschutz einzustellen.

INSTALLATION DES GERÄTES

Anschlussdiagramm

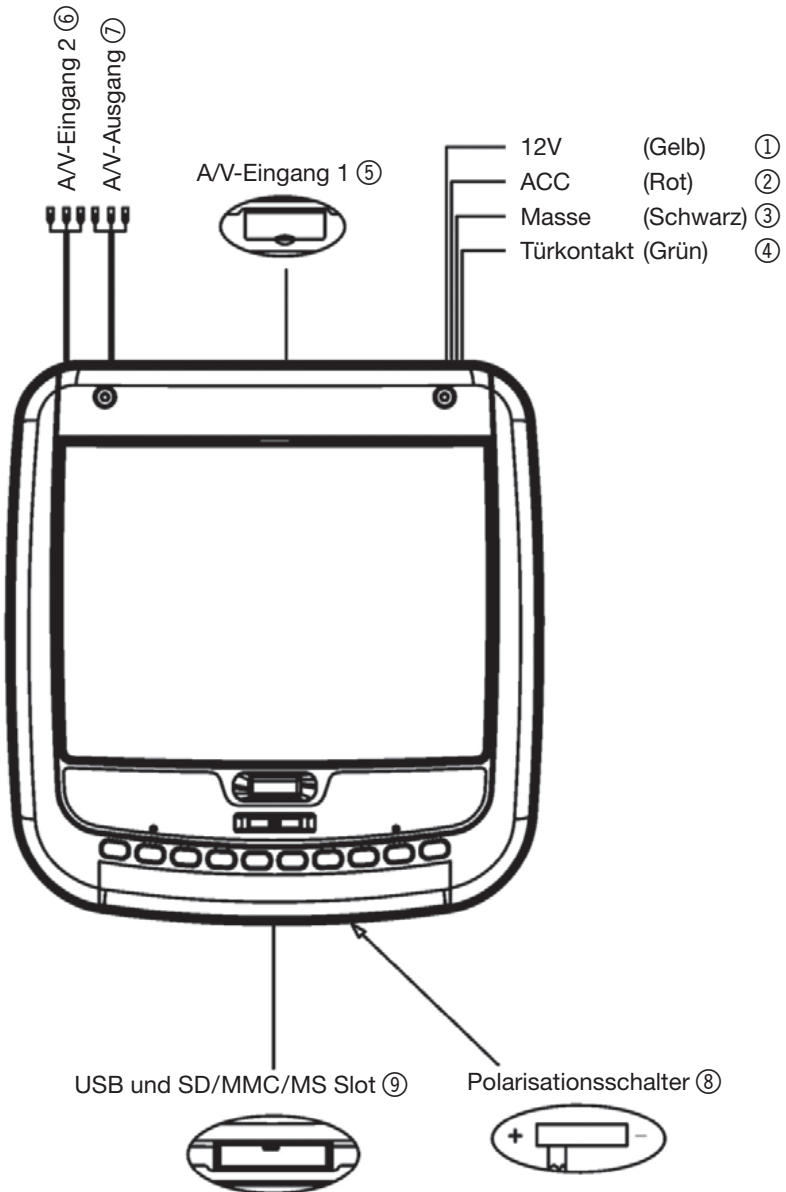

1. Batterie-Anschlusskabel (Gelb)

Schließen Sie dieses Kabel direkt an Batterie an.

2. Zündplus-Anschlusskabel (Rot)

Schließen Sie dieses Kabel an den Zündplus des Fahrzeugs an.

3. Masse-Anschlusskabel (Schwarz)

Verbinden Sie dieses Kabel direkt mit der Fahrzeugkarosserie.

4. Türkontakt-Anschlusskabel (Grün)

Verbinden Sie dieses Kabel mit der automatischen Innenraumbelichtung des Fahrzeugs.

5. AV-IN 1

Hinter einer Klappe befindet sich der AV-Eingang 1.

6. AV-IN 2

Für einen permanenten Anschluss an ein Zuspieldgerät wird an der Oberseite des Monitors der AV-Eingang 2 herausgeführt.

7. AV-Output

Der AV-Ausgang kann genutzt werden, um z.B. einen externen Monitor anzuschließen.

8. Polarisationschalter

Wählen Sie die Art des Türkontaktes. Die Voreinstellung ist (+). Sollte die Innenraumbelichtung Masse-geschaltet sein, stellen Sie den Schalter auf (-)

9. Einschub für Speicherkarten SD/MMC/MS und USB-Sticks

MONTAGE DES GERÄTES

Hinweis: Die Montage sollte nur durch fachkundige Personen durchgeführt werden, um Schäden an Personen, am Fahrzeug oder am Gerät zu vermeiden.

Schritt 1:

- Befestigen Sie die Montageplatte unter Berücksichtigung der richtigen Schraubenlänge (Lieferumfang ST 4.2 x 16) am Dach Ihres Fahrzeuges (siehe folgende Skizze). Beachten Sie, dass die Öffnung der originalen Innenraumbeleuchtung durch die Montageplatte nicht verdeckt wird.

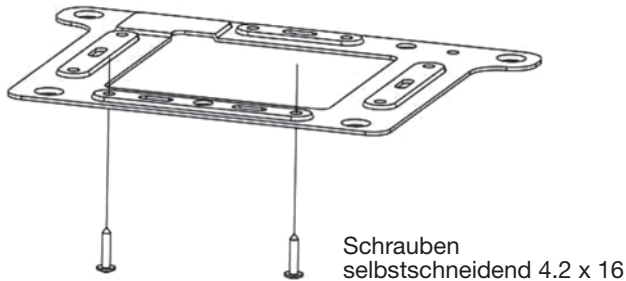

Schritt 2:

- Entfernen Sie die Abdeckung der LED Innenraumbeleuchtung, um Zugang zu den Montagelöchern zu erhalten.

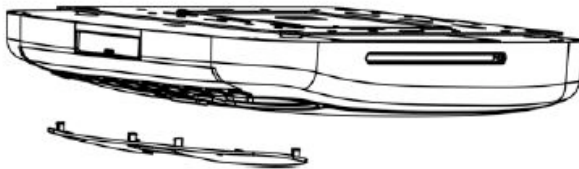

Schritt 3:

- Montieren Sie das Distanzgummi.

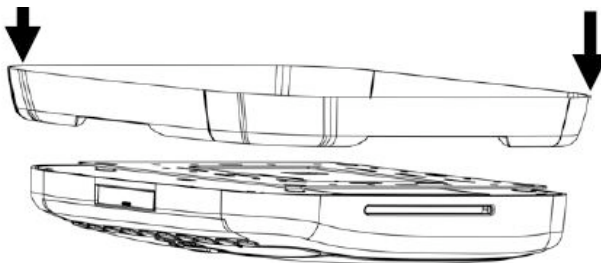

Schritt 4:

- Ziehen Sie das Signalkabel und die Anschlusskabel der originalen Innenraumbeleuchtung durch die entsprechende Öffnung im Dachhimmel.

Schritt 5:

- Verbinden Sie die A/V-Eingänge mit einer geeigneten A/V-Quelle.

Schritt 6:

- Verbinden Sie das mitgelieferte Anschlusskabel (+12V, ACC und GND) mit einer geeigneten Stromquelle in Ihrem Fahrzeug.

Schritt 7:

- Verbinden Sie die Anschlusskabel der originalen Innenraumbeleuchtung des Fahrzeuges mit der automatischen Innenraumbeleuchtung des Deckenmonitors.

Schritt 8:

- Befestigen Sie das Gerät mit vier Schrauben an der Montageplatte. Die vier Löcher können Sie mit den im Lieferumfang enthaltenen Schaumgummiabdeckungen schließen.

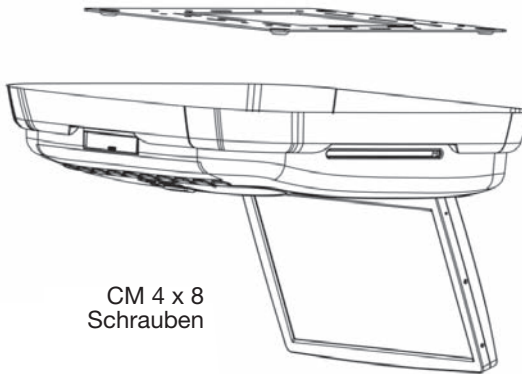
**Schritt 9:**

- Montieren Sie die Abdeckung der LED Innenraumbeleuchtung.

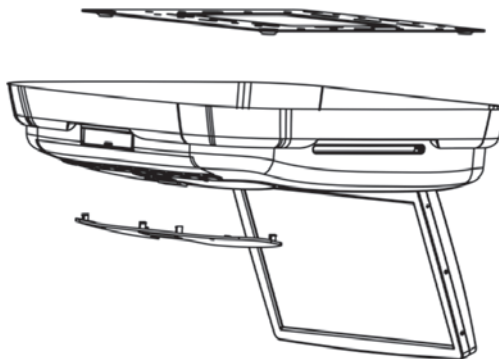
**Schritt 10:**

- Überprüfen Sie noch einmal die Installation und alle Funktionen des Gerätes.

FEHLERSUCHE

Problem	Ursache	Lösung
Die Wiedergabe einer Disk ist nicht möglich.	Die Disk wurde falsch herum eingelegt.	Überprüfen Sie ob die Disk mit dem Label nach oben eingelegt wurde.
	Das Format der Disk wird nicht unterstützt.	Überprüfen Sie das Format der Disk.
	Die Disk ist verschmutzt oder zerkratzt.	Reinigen Sie die Disk oder verwenden Sie eine andere Disk.
Das Gerät schaltet sich plötzlich ab und der Bildschirm wird schwarz.	Player Error.	Schalten Sie das Gerät aus und wieder ein. Sollte danach das Gerät immer noch nicht funktionieren, bitte die RESET-Taste drücken.
Das Gerät schaltet sich nicht ein.	Die Zündung (ACC) des Fahrzeuges ist nicht eingeschaltet.	Schalten Sie die Zündung des Fahrzeuges entsprechend ein.
	Es befindet sich Feuchtigkeit im Gerät.	Warten Sie etwa eine Stunde mit der Inbetriebnahme bis sich die Feuchtigkeit verdunstet ist.
Das Gerät reagiert nicht bzw. fehlerhaft.	Der IR-Sender der Fernbedienung bzw. der IR-Empfänger am Gerät ist verschmutzt.	Reinigen Sie den IR-Sender bzw. den IR-Empfänger.
	Die Anschlusskabel haben einen Wackelkontakt.	Überprüfen Sie alle Anschlusskabel und beheben Sie gegebenenfalls den Wackelkontakt.
Das Bild hat während der Wiedergabe einer DVD/VCD Aussetzer.	Die Disk ist verschmutzt oder zerkratzt.	Reinigen Sie die Disk oder verwenden Sie eine andere Disk.
Das Bild ist verschwommen.	Elektrische Störungen (Hochspannungsleitungen, Trafostationen oder Flugzeuge).	Die Qualität des Bildes verbessert sich sobald der Abstand zur Störquelle wieder größer wird.
Das Bild des Monitors ist dunkel bzw. schwarz.	Die Umgebungstemperatur ist sehr niedrig.	Dieser Effekt ist typisch wenn ein LCD-Panel bei sehr niedrigen Umgebungstemperatur betrieben wird. Das Bild wird heller, sobald die Umgebungstemperatur des Gerätes steigt.
	Die Helligkeit ist zu dunkel eingestellt.	Erhöhen Sie die Helligkeitseinstellung.

SPEZIFIKATIONEN

Spannungsversorgung:	+10.5V – +16V (DC)
Mechanismus:	Manuell
Kippwinkel:	> 120°
Stromverbrauch:	< 2 A
Beleuchtung:	2 W
Betriebstemperatur:	-5° C bis +50° C
Lagertemperatur:	20° C bis +70° C
Abmessungen (H x B x T):	304 x 320 x 58 mm
Gewicht (g):	2357

- **Änderungen der technischen Daten und des Designs zum Zwecke der Verbesserung des Produktes vorbehalten.**



Sollten Sie dieses Gerät eines Tages entsorgen müssen, beachten Sie bitte dass elektrische Geräte nicht mit dem Haushaltsmüll entsorgt werden sollten. Führen Sie das Gerät wenn möglich dem Recycling zu. Ihre lokalen Behörden oder Ihr Händler können Sie dementsprechend informieren (Richtlinie über die Entsorgung elektrischer und elektronischer Ausstattungen).

CONTENTS

Thank you for your purchase of this ZENEC product!

With the ZE-MR1020-DVD monitor, you have chosen a technically mature high quality product that will give you a long service life and very high reliability, since this product has been assembled using only high quality parts.

Even though this unit has been designed for intuitive and easy operation, it is recommended that you read this manual learning how to operate this device in detail, so you are able to use all implemented features and functions. Please retain this operating manual in a safe place for future reference.

Read the warranty conditions at the end of this manual, to make sure you benefit from full warranty coverage.

If you have further questions about this product, please consult the dealer where it was purchased, or the ZENEC distributor in your country.

SAFETY INFORMATION	26
DVD PLAYER FEATURES.....	27-29
REMOTE CONTROL	30-31
SETTING UP YOUR DVD PLAYER	32-36
INSTALLATION + WIRING	33-36
USING YOUR DVD PLAYER.....	37-38
BASIC OPERATION	39-43
SYSTEM SETUP.....	44-46
TROUBLESHOOTING	47
SPECIFICATIONS.....	48
MAINTENANCE.....	49
WARRANTY.....	50-51

SAFETY INFORMATION

- Do not operate the unit in any way other than described in this manual. Failure to follow the instructions within the manual will invalidate your warranty.
- **SAFETY FIRST!** Do not install the display where it may obstruct the driver's vision, impair the performance of any of the vehicle's operating systems or safety features, including airbags, or impair the driver's ability to safely operate the vehicle.
- When using the system, make sure you are firmly secured by your seat belt to ensure you do not accidentally hit your head on the screen during sudden braking or other incidents. If you ever encounter an accident, injuries can be more severe if the seat belt is not properly buckled.
- Do not attempt to install or service your display by yourself. Installation or servicing of the display by persons without experience in electronic equipment and automotive accessories may be dangerous and could expose you to the risk of a electric shock or other hazards.
- Be careful not to drain the car battery while using the unit when the car engine is stopped. To avoid draining the battery, it is suggested that the vehicle engine is always running while using the unit.
- Do not disassemble or alter the unit in any way. Failure to do so can cause damage to the unit and invalid the warranty.
- Never clean the surface of the screen with chemical solvent or corrosive detergent, which may cause permanent damage to the TFT LCD screen.
- Avoid installing the unit in exposure to direct sunlight or near hot air vent. Please note that the normal working temperature of the unit is between $-5\text{ }^{\circ}\text{C}$ to $+50\text{ }^{\circ}\text{C}$. If the internal temperature of the vehicle is extremely high, a short cooling down period is necessary before operating the unit.
- If the temperature inside the car is very low and the monitor is used soon after switching on the heater, moisture may form on the panel or inside the unit. Turn off the unit immediately! Failure to do so may cause the internal components to short circuit. Allow the unit to rest for about one hour to allow the condensation to disappear before continuing operation.
- In extremely cold temperatures, the movement of the picture may be slow and the picture may be dark. This is not a malfunction. The unit will work normally once it reaches its operating temperature.
- Do not drop or hit the LCD panel with a hard object, as it may cause permanent damage to the LCD panel. Should LCD panel break, avoid touching glass and fluid. If do, please clean with plenty of water and ask for medical attention immediately.
- Due to different car specifications, please kindly ensure that the display of your monitor is properly located and not obstructing the air-conditioning vent.
- Avoid inserting any foreign objects into the slot of the disc player. Inserting coins or other small objects may cause malfunction due to the precise mechanism of this unit.
- Protect your disc. When you leave the car, be sure to eject the disc from this unit and store it separately away from direct sun light.
- Heat and humidity may damage the disc and you may not be able to play it again.
- Use the supplied screws to fix the monitor metal mounting plate.

DVD PLAYER FEATURES

This player is a roof mount 10.2" TFT-LCD color display with DVD player that can be used as a stand-alone display, or can be integrated into a mobile multimedia system. This player offers the following features:

- 10.2"/16:9 aspect ratio TFT-LCD display panel of high brightness with integrated DVD-player
 - 800 x 480 pixels panel resolution with a total count of 384'000 dots
 - High contrast LCD screen with 220 x 135 mm active display area
 - Large viewing angle left/right > 65° / top > 45° / down > 55°
 - Compact slot-in DVD loader
 - USB 1.1 Port
 - Slot for SD/MMC/MS
 - Playback of CD, CD-R/RW, MP3, DVD, DVD-R/RW, DVD+R/RW, VCD, SVCD, JPEG und Picture CD
- Note: Multi-session CDs and 320kbps WMA files can not be played on this unit.
- Region code 2
 - Integrated Dolby Digital decoder
 - Electronic (ESP) and mechanical anti-shock system
 - Rubber coated monitor housing for extra wear resistance and durability
 - Adjustable tilt angle > 120°
 - Multi-norm video system with NTSC & PAL auto switching
 - Setup and picture adjustment by on-screen display menu
 - 2 x A/V RCA-inputs
 - 1 x A/V RCA-output
 - Integrated IR-transmitter to operate wireless IR-headphones
 - Integrated automatically switched white LED twin dome lights
 - IR-remote control

DVD VIDEO FEATURES

This unit provides the following functions in addition to excellent image and sound quality of DVD video:

Multi-Sound Function

DVD video can store up to 8 languages for one film. This allows you to select your preferred language.

Multi-Angle Function





A DVD video which is filmed from multiple angle will allow you to view it from different perspectives.

Subtitle Function

A DVD video can record subtitles for up to 32 languages to choose from.

DISC PLAYBACK

This DVD player can play the following formats:

	DVDs	12cm
	Video CDs	12cm
	Audio CDs	12cm
	MP3 CDs	12cm

About CD Extra discs

A CD Extra disc is a disc in which a total of two sessions have been recorded. The first session is audio session and the second is the data session. Your personally-created CDs with more than 2 data sessions recorded cannot be played on this DVD video player.

MP3 Playback

This unit can play back CD-R/CD-RW discs on which MP3 music data have been recorded.

Region Numbers

The DVD video system assigns a region number to DVD video player and DVD disc by sales area. The DVD video region number is marked on the disc case as shown below.



DISPLAY

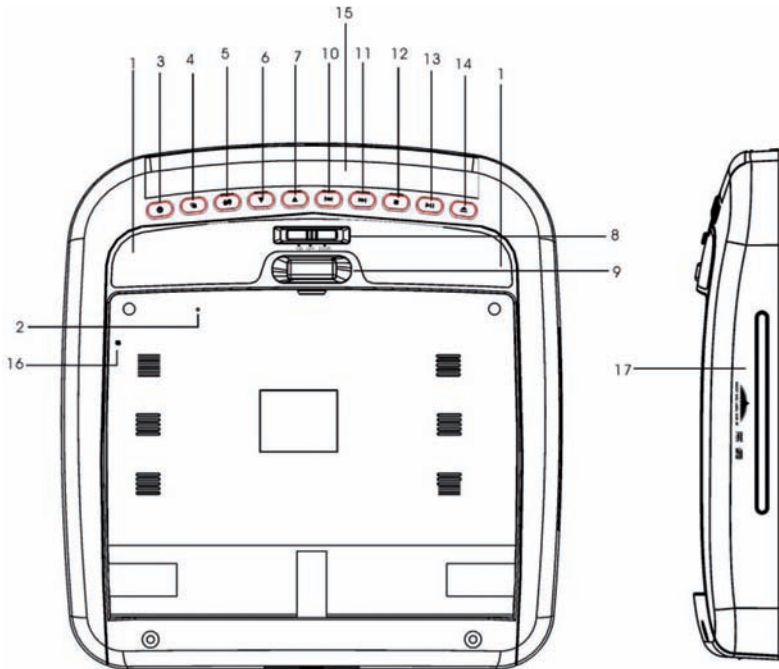

1. Dome Light

■ Provides an interior light for the vehicle.

2. [RESET] button

■ Press the [RESET] button with a pencil or other narrow-tipped tool to reset the unit.

3. [POWER] button

■ Press the [POWER] button to turn on or turn off the player

4. [MENU] button

■ Press the [MENU] button to enter the main menu. Press the button again to select a menu item.

5. [A/V INPUT SOURCE] button

■ Press the [A/V] button to select the video input mode (DVD-IN, AV IN1 and AV IN2).

- Press the [SRC-] button for 2 seconds when you are in the DVD-mode to reach the SD/MMC/MS or the USB mode. You can plug it just one medium. When you plug in both, the unit will find no medium.
- 6. [VOL-] button**
- Press the [VOL-] button to reduce a value in the menu (such as decreasing the volume).
- 7. [VOL+] button**
- Press the [VOL+] button to increase a value in the menu (such as increasing the volume).
- 8. Dome Light switch**
- Move to the ON/OFF position, then press it to turn the dome light on or off.
- 9. [PANEL OPEN] button**
- Press the [PANEL OPEN] button to open the LCD panel.
- 10. [⏮] button**
- Press the [⏮] button to skip the previous chapter on DVD or track on CD; Press and hold it to fast reverse playback at 2x, 4x, 8x, 16x and 32x speeds.
- 11. [⏭] button**
- Press the [⏭] button to skip the next chapter on DVD or track on CD; Press and hold it to fast forward playback at 2x, 4x, 8x, 16x and 32x speeds.
- 12. [STOP] button**
- Press the [STOP] button to stop playback, press PLAY or ENTER button to start playing at the last position.
 - Press the [STOP] button twice to fully stop playback.
 - Press the [PLAY] or [ENTER] button to start playing at the beginning of DVD.
- 13. [▶/||] button**
- Press the [▶/||] button to play or pause a disc.
- 14. [EJECT] button**
- Press the [EJECT] button to eject the disc.
- 15. IR window**
- Receives IR signals from the remote control and sends IR signals to IR wireless headphone.
- 16. Fixing holes**
- Connect the player to the mounting plate with screws inserted into these holes.
- 17. Disc slot**
- Insert the disc into the slot.

REMOTE CONTROL

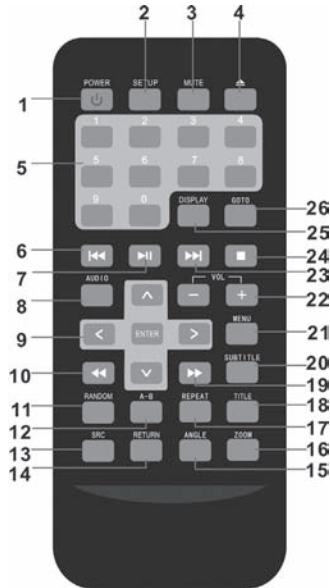

1. [POWER] button

■ Press the [POWER] button to turn the player on or off.

2. [SETUP] button

■ Press the [SETUP] button to access the setup menu to modify the DVD player settings.

3. [MUTE] button

■ Press the [MUTE] button to turn the sound on or off.

4. [EJECT] button

■ Press the [EJECT] button to eject the disc.

5. Numeric buttons

■ Press one of the numeric buttons to enter numbers directly, such as for settings or track numbers.

6. [PREVIOUS] button

■ Press the [PREVIOUS] button to go to the previous chapter on DVD or track on CD.

7. [PLAY / PAUSE] button

■ Press the [PLAY / PAUSE] button to play or pause the CD or DVD.

8. [AUDIO] button

■ DVD: Press the [AUDIO] button to change the audio language during DVD playback.

■ VCD: Press the [AUDIO] button to change the audio channel (left, right and stereo) during VCD and CD playback.

9. [ARROW and ENTER] buttons

■ Press the [ARROW] button to navigate in a menu and change setting values.

10. [FAST REVERSE] button

■ Press the [FAST REVERSE] button to fast reverse playback at 2x, 4x, 8x and 32x speeds.

11. [RANDOM] button

- Press the [RANDOM] button to play chapters or tracks in random order.

12. [A-B] button

- Press the [A-B] button to repeat playback from point A to point B.

13. [SRC] button

- Press the [SRC] button to select the video input mode (DVD-IN, AV IN1 and AV IN2).
- Press the [SRC-] button for 2 seconds when you are in the DVD-mode to reach the SD/MMC/MS or the USB mode. You just can plug one medium. When you plug both, the unit will find no medium.

14. [RETURN] button

- Press the [RETURN] button to return to the main menu, press again to return to the last position of playback.

15. [ANGLE] button

- Press the [ANGLE] button to select a different filming angle. This feature only works if the DVD is recorded with multiple angles.

16. [ZOOM] button

- Press the [ZOOM] button to set the zoom for movie viewing.

17. [REPEAT] button

- Press the [REPEAT] button to repeat the track or the entire disc.

18. [TITLE] button

- Press the [TITLE] button to view the DVD disc's title menu.

19. [▶▶ FAST FORWARD] button

- Press the [FAST FORWARD] button to fast forward playback at 2x, 4x, 8x and 32x speeds.

20. [SUBTITLE] button

- Press the [SUBTITLE] button to select and turn on subtitles during playback.

21. [MENU] button

- Press the [MENU] button to view the DVD disc's main menu.

22. [VOL - / VOL+] buttons

- Press the [VOL - / VOL+] buttons to decrease / increase the volume.

23. [▶▶ NEXT] button

- Press the [NEXT] button to go to the next chapter on DVD or track on CD.

24. [■ STOP] button

- Press the [STOP] button to stop playback, press the [PLAY] or the [ENTER] button to start playing at the last position; Press the [STOP] button twice to fully stop playback, Press the [PLAY] or [ENTER] button to start playing at the beginning of DVD.

25. [DISPLAY] button

- Press the [DISPLAY] button to display the playback information (such as title, chapter, track and time).

26. [GOTO] button

- Press the [GOTO] button to start playback at a selected chapter, track or time.

SETTING UP YOUR DVD PLAYER

CONTENTS

Parts Name	Quantity
Monitor	1
IR remote control with battery	1
A/V cable	1
ST4.2x16 screws	6
CM 4x8 screws	4
Metal mounting plate	1
User's manual	1
Rubber gasket	1

CAUTION:

- Use only the contents of this package to install and use the DVD player. Use of any accessories not provided with this player may result in damage to the player.

INSTALLATION + WIRING

⚠ NOTE:

Do not attempt to install or service your player by yourself. Installation or servicing of the player by persons without experience in electronic equipment and automotive accessories may be dangerous and could expose you to the risk of electric shock or other hazards.

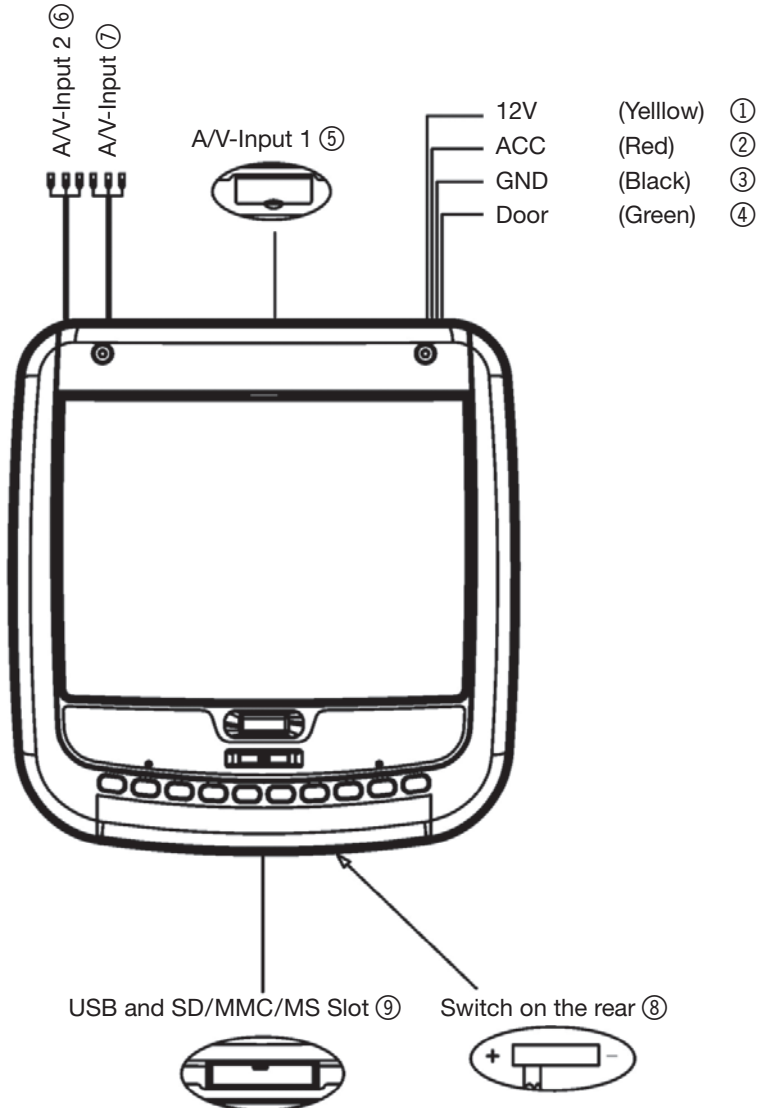

1. Battery + (yellow)

- To be connected to the positive terminal of the car battery.

2. ACC power (red)

- To ACC power lead powered when engine key position is ACC.

3. Ground (black)

- Connect the lead to a good chassis ground on the car. Make sure the connection is made to bare metal and is securely fastened, using the sheet metal screw provided.

4. Door wire

- This wire should connect to the door sensor of car. Then the dome light can be switched by opening or closing door.

5. AUX A/V, Input 1

6. AUX A/V, Input 2

7. AUX A/V, Output

- An auxiliary A/V output is provided to drive an external monitor. This signal mirrors what's being shown on this player. The volume function does not affect the auxiliary A/V output.

8. Polarity switch

- Please slide to “-” at the left position if your vehicle's power supply system of the door contact switch is negative.

⚠ NOTE:

1. Please slide it completely to one side.
 2. Do not slide this switch after placing it at a position. Otherwise, it'll be damaged.
- Please slide to “+” at the right position if your vehicle's power supply of the door contact switch system is positive.

9. Slot for SD/MMC/MS AND USB

TO INSTALL THE PLAYER

⚠ NOTE:

Do not attempt to install or service your player by yourself. Installation or servicing of the player by persons without experience in electronic equipment and automotive accessories may be dangerous and could expose you to the risk of electric shock or other hazards.

1. Attach the metal mounting plate to the roof using the ST4.2x16 screws.

⚠ NOTE:

Do not cover the original dome light opening.

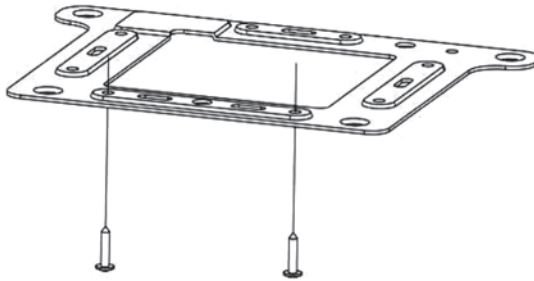

Six screws ST4.2x16

2. Remove the cover of the LED dome lights to get access to the mounting holes,

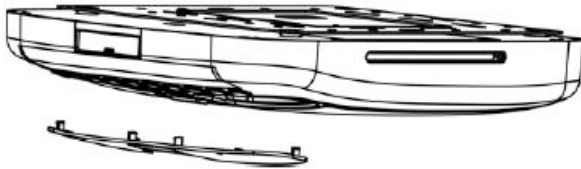

3. Place the rubber on the player.

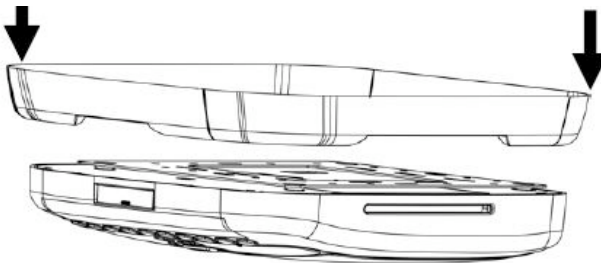

4. Pull out the original dome light power wire and signal/power cable through the original dome light opening.
5. Connect RCA input and output cables.
6. Connect the wire harness in the following order: ground wire, battery wire, ACC wire and door wire.
7. Fix the monitor to the metal mounting plate using the CM 4x8 screws.

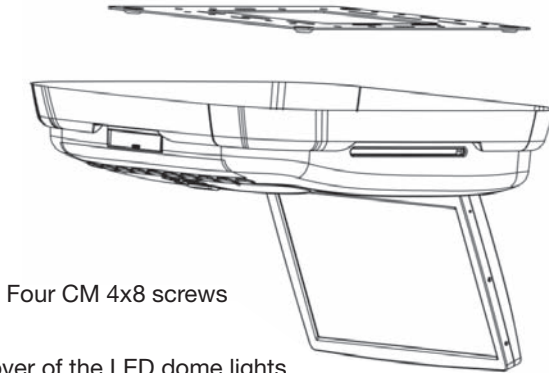

8. Mount the cover of the LED dome lights.

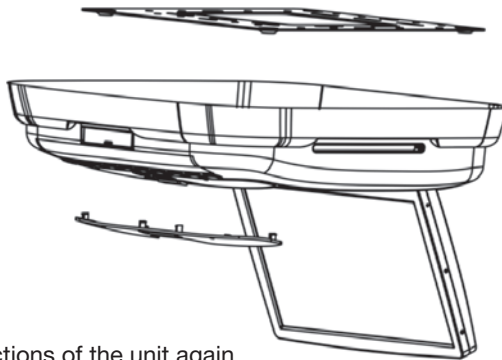

9. Please test all functions of the unit again.

⚠ NOTES:

- Do remember to connect the red wire to the ACC of the ignition switch. Otherwise the battery charge might be drained off prematurely.
- If the fuse is opened, first make sure that the cables have not caused a short circuit, and then replace the old fuse with a new one of the same ratings.
- Do not have unconnected cables or terminals touch the metal on the car or any other conducting material.
- To prevent short circuits, do not remove the caps from unused terminals or from the ends of the unconnected cables.
- After the display unit is installed, check and make sure the brake lights, blinkers, wiper, etc. on the vehicle are working properly.
- Insulate unconnected wires with vinyl tape or other similar material.

USING YOUR DVD PLAYER

ADJUSTING THE DVD PLAYER

To open the DVD player

1. Press the **OPEN** button to unlock the LCD panel.

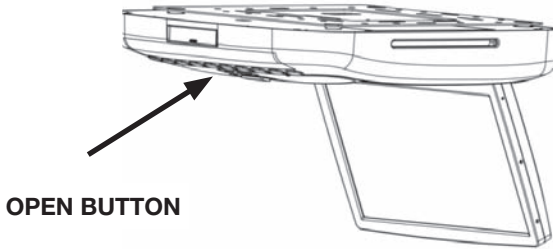

2. Swing the LCD panel downward to the desired angle.

⚠ CAUTION:

- The LCD display open to a maximum angle of 120° degrees. Do not attempt to open it further.

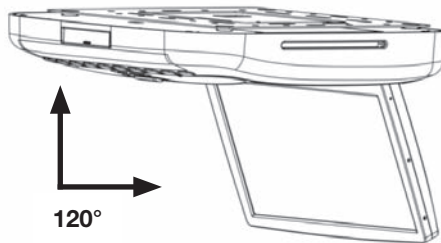

To close the DVD player

- Swing the LCD panel upward until you hear the lock click.

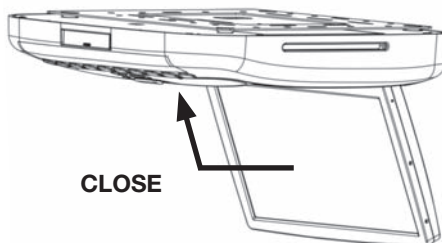

⚠ CAUTION:

- Make sure that cords and other items do not get caught in the panel when you close it. For your safety, be sure to close the LCD panel when not in use.

USING REMOTE CONTROL

1. Pull out the battery holder.

Follow the arrow 1 slide it to the right toward the battery while at the same time pull the battery holder away from the remote control.

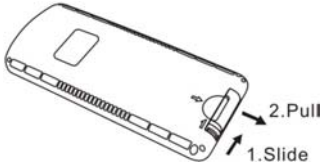

2. Place the battery.

Place the new lithium battery (CRD2025) with the (+) side up.

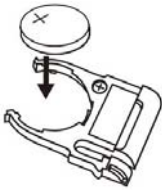

3. Push the holder back.

Using the finger to push in the holder back until the locking sound is heard.

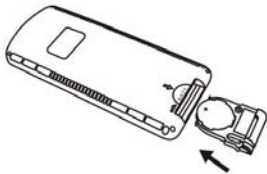

4. Aim the IR Remote Control directly at the DVD player, then press any button.

⚠ NOTE:

- Use the remote control only inside the vehicle.
- Use the IR remote control no further than five feet (3 meter) from the sensor.
- Direct sunlight or very bright light reduces sensitivity to the remote signal commands. Be sure the player is not located in direct sunlight.
- Any obstruction between the remote sensor and remote control may disrupt reception.

Replacing the battery

If the remote control does not function, or if the operating range becomes reduced, replace the old battery with new one.

- Dispose used battery properly.
- Do not misuse battery by shorting the positive + and – negative terminal or put into fire which may cause the battery to explode.
- Battery and battery holder can be a choking hazard. Keep the remote control away from young children.

BASIC OPERATION

TURNING ON THE PLAYER

Press the **⏻** button on the remote control or on the front panel. The player turns on, and the input source and format are displayed on the screen:

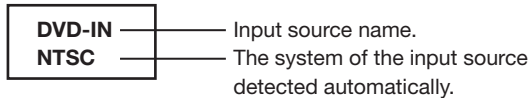

⚠ NOTE:

1. The default is DVD-IN.
2. If the message “NO DISC” is displayed on the screen, insert disc media or press **SRC** button to change input source.

SELECTING THE INPUT SOURCE

1. During Power ON, press the **SRC** button to switch from one mode to another.
2. The operating modes changes in the following order:

DVD-IN > AV 1 > AV 2 > DVD-IN...

- Press the **SCR** button for 2 seconds when you are in DVD-mode to reach the SD/MMC/MS or USB mode.

⚠ NOTE:

- You can plug in only one medium. When you plug in both, the unit will find no medium.

TURNING OFF THE PLAYER

Press the **⏻** button again, the unit will be turned off.

* If there is a disc media in player, it will continue playback from the last position.

PLAYING A DISC

1. If the input source isn't already set to DVD-IN, press **SRC** button to change the input source to DVD-IN.
2. Insert a disc to DVD into the disc slot on the right side of the player. After several seconds, the screen displays the message „loading“.
3. Press the **PLAY/PAUSE** button or the **ENTER** button.
 - To stop playback, press the **STOP** button.
 - To play the previous track or chapter, press the **PREVIOUS** button.
 - To play the next track or chapter, press the **NEXT** button.
 - To pause or resume playback, press the **PLAY/PAUSE** button.
4. Press the **EJECT** button to eject the disc from the player.
5. Press the **POWER** button to turn off the player.

MUTE ON OR OFF

1. Press the **MUTE** button to mute the sound during disc playback.
2. Press the **MUTE** button again to activate the sound.

PLAYING DVDs

To access the DVD root menu

Press the **MENU** button during the playback to display the menu. A DVD is divided into sections called titles and chapters. When you play a DVD, a root menu of the disc appears on the screen of your monitor. The contents of the menu vary from disc to disc. Press the **MENU** button during playback to display the menu again.

NOTE:

- Some DVDs only allow you to select disc playback options using the DVD root menu.

Display playback information

During the playback, press the **DISPLAY** button to show the following:

Changing audio language during playback (Multi-Audio)

1. Press the **AUDIO** button to change the audio track during DVD playback. The current audio language number, the total number of audio channels (languages) available and current language are shown.
2. If there are multiple languages available, press the **AUDIO** button again to cycle through the available languages. The audio display disappears automatically if the **AUDIO** button is not pressed again within 3 seconds.

NOTE:

- Some DVDs only allow access to this function through the DVD menu.

Turning the subtitles and changing the subtitle language on

1. Press the **SUBTITLE** button to change the subtitle language you want during DVD playback. The current language number, the total number of the subtitle languages and current language are displayed.
2. If there are multiple languages available, press the **SUBTITLE** button again to cycle through the available languages.
3. To turn subtitles off, press the **SUBTITLE** button until "SUBTITLE OFF" is displayed. The subtitle display disappears automatically if the **SUBTITLE** button is not pressed again within 3 seconds.

NOTE:

- Some DVDs only allow access to this function through the DVD menu.

Using Repeat Playback

To repeat a chapter, a title, or both:

During playback, press the REPEAT button repeatedly to cycle through the available settings:

- **Chapter:** Repeats the current chapter.
- **Title:** Repeats the current title.
- **All:** Repeats all chapters and titles.
- **Off:** Resumes normal playback.

To repeat a custom segment:

1. During playback, press the **A-B** button to set the starting point "A".
2. Press the **A-B** button again to set the ending point "B". The player plays the segment between point A and point B repeatedly.
3. To cancel the repeat playback and resume normal playback, press the **A-B** button again.

Changing Viewing Angle during Playback (Multi-Angle):

To change viewing angle:

1. Press the **ANGLE** button to cycle through available viewing angles during DVD playback. The current angle number and the total number of angles available appear on the screen.
2. Press the **ANGLE** button again to select a different angle, then press it again to exit and return to the normal viewing angle. The angle display disappears automatically if the **ANGLE** button is not pressed again within 3 seconds.

NOTE:

- Viewing angles are available for a DVD if the back of the DVD case contains a multiple angles icon.

Using zoom

To zoom the image:

- During disc playback, press **ZOOM** to switch through the available zoom settings. (**2x, 3x, 4x, 1/2x, 1/3x, 1/4x and normal**)

NOTE:

- While viewing JPG/JPEG images on a disc, press **ZOOM**, then press **FF** or **FR** to switch the zoom settings.

Playing audio CD's

To display playing time and the current track:

During CD playback, press the **DISPLAY** button to display the disc type, the current time, the current track number and the total number of the tracks are displayed on the screen.

Repeat part or the entire CD

During playback, press the REPEAT button repeatedly to cycle through the available settings:

- **Title:** Repeats the current track.
- **All:** Repeats the entire CD.
- **Off:** Resume normal playback.

To repeat a custom segment:

1. During playback, press the **A-B** button to set the starting point "A".
2. Press the **A-B** button again to set the ending point "B". The player plays the segment between point A and point B repeatedly.
3. To cancel the repeat playback and resume normal playback, press the **A-B** button again.

SD/MMC/MS or USB mode

- Press the **SCR** button for 2 seconds when you are in the DVD-mode to reach the SD/MMS/NS or USB mode.
- The operation of the SD/MMS/NS or USB mode is the same like the operation of the DISC mode.

NOTE:

- You can just plug in one medium. When you plug in both, the unit will find no medium.

Playing MP3 CD's

MP3 is a format for storing digital audio. An audio track is compressed into the MP3 format with a little loss of audio quality, while taking up much less disc space. This player can play CD-R/RW discs that contain music MP3 files.

When a MP3 disc is inserted into the player, the menu screen appears automatically. You can use the menu screen to select the folders and tracks you want, or the player plays the tracks in the order they were burned onto the disc.



To select folders and tracks

1. Press the **DISPLAY** button on the remote control. The list of files and folders opens.



2. Press the [**▲**] or [**▼**] button on the remote control to select a folder from the list, then press the **ENTER** button. The screen displays the files in the folder you selected.
3. Press the [**▲**] or [**▼**] button on the remote control to select a file, then press the **ENTER** button to play the file.
4. Press the **SKIP+** button to move to the next file. Or press the **SKIP-** button to move to the previous file.
5. Press the [**◀**] button to go to the previous folder or to page up, or press the [**▶**] button to page down.





To repeat a file or folder of an MP3 disc

During MP3 playback, press the **REPEAT** button to cycle through the available settings:

- **Repeat single:** Repeats the current file.
- **Repeat all:** Repeats the contents of the current folder.
- **Repeat off:** Turns off repeat and resumes to normal playback.

⚠ NOTE:

-  This icon in front of an item indicates that this is a folder. Not a MP3 file.
-  This icon in front of an item indicates that this is a MP3 file.

SYSTEM SETUP

CHANGING THE PICTURE QUALITY

Access the Menu

■ To adjust the picture, use the **MENU** button to select the features you would like to adjust. Adjustment selections are as follows:

1. Press and hold the **MENU** button on the remote control for more than one second.
The operation menu opens.



2. Press the **MENU** button repeatedly to select one of the following settings, then press the [◀] or [▶] button to change the value.

The adjustable menu options are:

- **Contrast:** Adjust the contrast of the picture.
- **Brightness:** Adjust the brightness of the picture.
- **Color:** Adjust the color of the picture.
- **Tint:** Adjust the tint of the picture (it is only available in NTSC system).
- **Wide Screen:** Selects display mode: Wide (16:9)/Normal (4:3).
- **RESET:** Reset menu to default value.

USING THE OSD MENU

Press the SETUP button on the remote control to enter the OSD menu.

Menu	Description
General setup page	TV DISPLAY: modifies the display if it doesn't match the width to height ratio the DVD uses. You can select from the following: · NORMAL/PS · NORMAL/LB · WIDE
	ANGLE MARK: Selects a different angle if the back of the DVD jacket contains a multiple angles icon. You can select ON or OFF.
	OSD LANG: Selects a language for DVD play menu. You can select from following: · ENGLISH · FRENCH · SPANISH · ITALIAN
	CAPTIONS: Selects the caption for DVD play. You can select ON or OFF.
	SCREEN SAVER: Protects the screen if it paused about 5 minutes. You can select ON or OFF.
	LOGO TYPE: Selects different start LOGO picture. You can select default and LOGO captured.
Speaker setup page	DOWNMIX: Applies to Dolby digital sound. You can select from following: · LT/RT · STEREO
Speaker setup page	DUAL MONO: Selects the different channels of sound. You can select from following: · STEREO · L-MONO · R-MONO · MIX-MONO
	DYNAMIC: Selects the different rating level of dB. You can select from following: · FULL · 3/4 · 1/2 · 1/4 · OFF
Preference page	TV TYPE: Selects the TV system. You can select from following: · PAL · AUTO · NTSC
	AUDIO: Selects the audio track language. You can select from following: · ENGLISH · FRENCH · SPANISH · GERMAN · CHINESE · RUSSIAN · THAI
	SUBTITLE: Selects the language of the subtitles displayed on the screen. You can select from following: · ENGLISH · FRENCH · SPANISH · GERMAN · CHINESE · RUSSIAN · THAI · OFF
	DISC MENU: Selects the language of the current disc. You can select from following: · ENGLISH · FRENCH · SPANISH · GERMAN · CHINESE · RUSSIAN · THAI
	PARENTAL: 1=KID SAFE (safe for children) 2=G (general audience) 3=PG (parental guidance suggested) 4=PG13 (some material unsuitable for children under 13) 5=PGR (some material unsuitable for children under 17) 6=R (some material unsuitable for children under 17) 7=NC 17 (not recommended viewing for children under 17) 8=ADULT (default setting. Only for adults due to graphic content) After you select the parental setting, press ENTER, then enter the 4-digit password (default is 3308). Press the ENTER button again to confirm.

PASSWORD: Lets you change the 4-digit password using the number keys on the remote control. The default password is 3308, but no longer works after you change the password.
--

DEFAULT: Resets all settings to the factory defaults.

⚠ NOTE:

- After you input some pictures to the player as LOGO picture, select Captured in LOGO TYPE menu, then you can use SUBTITEL key on the remote control to change the start LOGO picture one by one. Select Default in LOGO TYPE menu to recover the default start LOGO picture.

Customizing DVD settings

To set the general setup page:

1. Press the **SETUP** button on the remote control. The DVD setup menu opens.
2. Press the [**◀**] / [**▶**] buttons to select General setup page, then the list opens.
3. Press the [**▲**] / [**▼**] buttons to select the desired setting item. The items include TV DISPLAY, ANGLE MARK, OSD LANG, CAPTIONS and SCREEN SAVER.
4. Press the **ENTER** button to open the list, then press [**▲**] or [**▼**] to choose the setting values.
5. Press the **ENTER** button to confirm.
6. Press the **SETUP** button to exit the setup menu.

To set the speaker setup page:

1. Press the **SETUP** button on the remote control. The DVD setup menu opens.
2. Press the [**◀**] / [**▶**] buttons to select speaker setup page, then the list opens.
3. Press the [**▲**] / [**▼**] buttons to select the desired setting item. The items include DOWNMIX, DUAL MONO and DYNAMIC.
4. Press the **ENTER** button to open the list, then press the [**▲**] or [**▼**] buttons to choose the setting values.
5. Press the **ENTER** button to confirm.
6. Press the **SETUP** button to exit the setup menu.

To set the preference page:

1. This setting is only available in stop mode or when no disc in the player.
2. Press the **SETUP** button on the remote control. The DVD setup menu opens.
3. Press the [**◀**] / [**▶**] buttons to select preference page, then the list opens.
4. Press the [**▲**] / [**▼**] buttons to select the desired setting item. The items include TV TYPE, AUDIO, SUBTITLE, DISC MENU, PARENTAL, PASSWORD and DEFAULT.
5. Press the **ENTER** button to open the list, then press [**▲**] or [**▼**] to choose the setting values.
6. Press the **ENTER** button to confirm.
7. Press the **SETUP** button to exit the setup menu.

⚠ NOTE:



This icon indicates that it is locked, you can not change the rating (parental control level).



This icon indicates that it is unlocked. You can change the rating (parental control level).

TROUBLESHOOTING

If operation freezes, the screen goes black or the unit should otherwise not function properly, try turning the unit on and off. If the unit does not respond, press the reset switch on the front panel.

Problem	Cause	Solution
Player does not play disc.	Disc inserted incorrectly.	Reinsert the disc with the label side up (facing the ceiling).
	Disc format is not supported.	Check the disc format.
	Disc is dirty or scratched.	Clean or replace the disc.
The player suddenly stopped working or the screen went black.	Player error.	Try turning the player off and on. If the player still doesn't respond, press the reset button.
Player doesn't turn on.	The car ignition (or ACC/ accessory) is off.	Insert the key into the ignition and turn it to ACC/accessory.
	Condensation in the player.	Wait for about one hour or until condensation evaporates.
Player operates erratically.	Battery needs replacing	Replace the battery.
	Dirty IR window on the player or remote control.	Clean the player's and the remote control's IR windows.
	Loose connections.	Check and tighten all connections.
Picture skips occasionally.	Disc is dirty or scratched.	Clean or replace the disc.
Blurred picture on the screen.	Interfered by short-distanced strong interference (E.g. high voltage wire, transformation station or aircraft etc...).	Move the vehicle away from the interference.
The picture on the screen is dark.	The equipment locates at a low temperature area.	This is the characteristics of LCD display in low temperature, it will restore to normal brightness after starting the display for few minutes.
	Brightness is set too low.	Adjust the brightness setting.
No sound can be heard from the IR wireless headphones.	Headphones are not turn on.	Turn on the headphones.
	The battery in the headphone is low.	Replace or recharge the batteries.
	There is object blocking the transmitting module or beyond the effective receiving area.	Remove the blocking object or move back to the receiving area.

SPECIFICATIONS

Power Source	Vehicle battery (+10.5V ~ +16V (DC))
Mechanism	Manual Open/Close
Display Angle	> 120°
Operating current	<2000mA (Typical VDD=14V)
Dome Light	2W
Operation Temperature	-5 °C to +50 °C
Storage Temperature	-20 °C to +70 °C
Size (HxWxD)	304 x 320 x 58 mm
Weight (g)	2357

- **Specification and design of this model is necessarily subject to changes without notice.**

RoHS
COMPLIANT
2002/95/EC



If at any time in the future you should need to dispose this product please note that waste electrical products should not be disposed of with household waste. Please recycle where facilities exist. Check with your Local Authority or retailer for recycling advice (Waste Electrical and Electronic Equipment Directive).

MAINTENANCE

Handling discs

- To keep a disc clean, do not touch the play side (non-label side) of the disc.
- Do not attach paper or tape to the disc.



- Keep the disc away from direct sunlight or heat source.
- Store the disc in a disc case after playback.

Cleaning discs

- Before playback, wipe the disc outwards from the center with clean cloth.



LCD Panel Maintenance

- Wipe off any dust gently with a soft, dry cloth.
- The surface is easily scratched; do not rub it with hard objects.
- Do not use any chemical solvent, cleaning agent or corrosive detergent to clean away dirt on the surface of the screen.

2 YEARS LIMITED WARRANTY

Dear customer

Thank you for purchasing this ZENEC product. It is advisable to keep the original packing material for any future transporting of the product.

Should your ZENEC product require warranty service, please return it to the retailer from whom it was purchased or the distributor in your country.

This ZENEC product is warranted against defective materials or workmanship for a period of TWO years from date of purchase at retail.

Warranty Limitations

This warranty does not cover any damage due to:

1. Improper installation, incorrect audio or mains connection(s).
2. Exposure to excessive humidity, fluids, heat sun rays or excessive dirt or dust.
3. Accidents or abuse, unauthorized repair attempts and modifications not explicitly authorized by the manufacturer.

This warranty is limited to the repair or the replacement of the defective product at the manufacturer's option and does not include any other form of damage, whether incidental, consequential or otherwise. The warranty does not cover any transport costs or damages caused by transport or shipment of the product. Warranty work will not be carried out unless this warranty certificate is presented fully completed with model, serial number, purchaser's address, purchasing date and dealer stamp together with the original sales slip!

2 JAHRE GARANTIE

Sehr geehrter Kunde,

Vielen Dank, dass Sie sich zum Kauf dieses Produktes von ZENEC entschlossen haben. Wir bitten Sie, die Originalverpackung aufzuheben, z.B. für den Transport bei einem Garantiefall.

Wenn Sie Garantie-Leistungen für dieses ZENEC Produkt beanspruchen, wenden Sie sich bitte direkt an den Händler, bei dem das Gerät gekauft wurde.

Dieses ZENEC Produkt ist durch eine Werksgarantie von 2 Jahren ab Kaufdatum im Fachhandel gegen Material- oder Herstellungsfehler geschützt.

Garantie-Einschränkungen

Nicht unter Garantie fallen Schäden infolge von:

1. unsachgemäßem Einbau oder inkorrektem Audio- oder Stromanschluss.
2. Einwirkung von übermäßiger Feuchtigkeit, Flüssigkeit, Hitze, Sonneneinstrahlung oder starker Verschmutzung.
3. mechanischer Beschädigung durch Unfall, Fall oder Stoss; Schäden durch nicht autorisierte Reparaturversuche und/oder Modifikationen.

Die Garantie dieses Produkts bleibt in jedem Fall auf die Reparatur bzw. den Ersatz (Entscheidung beim Hersteller) des ZENEC Produktes beschränkt. Transportschäden und die Kosten des Rücktransportes sind durch diese Garantie nicht abgedeckt. Jeder über diese Garantie-Erklärung hinausgehende Anspruch und Haftung für direkte / indirekte Folgeschäden werden ausdrücklich abgelehnt. Garantie-Ansprüche können nur mit einer korrekt und vollständig ausgefüllten Garantie-Karte und dem Original-Kaufbeleg geltend gemacht werden.

ZENEC MODEL: ZE-MR1020-DVD

Serial number:

Date of purchase:

Name:

Home address:

City:

State: ZIP or postal code

Country:

Dealer's address & stamp



 **ZENEC**

ZENEC · 2F, 343, SEC. 2 · Fu Hsing S. Road · Taipei, Taiwan R.O.C.