

MODELLO:

ZENEC3810

**NAVICEVITORE SPECIFICO
PER AUTOMOBILI FORD**

MANUALE D'USO

ITALIANO/ENGLISH

 **ZENEC**

RIGUARDO QUESTO MANUALE

Questo manuale d'istruzioni contiene importanti informazioni e avvertenze sull'uso del ZE-NC2010. Siete pregati di conservare questo manuale all'interno del veicolo per potervi accedere in caso di necessità.

NOTA:

- I passaggi contrassegnati con questo simbolo contengono informazioni particolari che sono molto importanti per il corretto funzionamento.

SOMMARIO

ISTRUZIONI PER LA SICUREZZA.....	41
TASTI DEL PANNELLO FRONTALE	42-43
TASTI DEL TELECOMANDO.....	44-47
FUNZIONAMENTO GENERALE	48-49
MENU PRINCIPALE E SETUP	50-57
MODALITÀ RADIO.....	58-60
MODALITÀ CD/DVD	61
MODALITÀ CD/MP3/WMA	62
MODALITÀ SD/USB	63
MODALITÀ IPOD	64
MODALITÀ BLUETOOTH	65-71
MODALITÀ NAVIGAZIONE	72
SORGENTI AV ESTERNE	73
INFORMAZIONI GENERALI.....	74
RISOLUZIONE PROBLEMI	75-76
CARATTERISTICHE TECNICHE	77
GARANZIA.....	78-79

ISTRUZIONI PER LA SICUREZZA

1. Questa unità è progettata per funzionare su veicoli con batteria a 12v e terra di polo negativo.
2. Non utilizzare l'unità in nessun altro modo se non quello descritto in questo manuale. La mancata osservanza delle istruzioni di questo manuale comporta l'annullamento della garanzia.
3. Non smontare o modificare l'unità in alcun modo, in quanto può causare difetti e la vostra garanzia verrà respinta. Non tentare di riparare l'unità da soli. Contattare un rivenditore ZENEC autorizzato.
4. Utilizzare solo accessori originali progettati e costruiti per essere installati ed utilizzati con questa unità, o rischierete di danneggiarla. Installare l'unità seguendo il manuale di montaggio e utilizzare solo gli accessori di montaggio forniti. Le forze di accelerazione in caso di incidente sono enormi. Unità montate in modo scorretto costituiscono un grave rischio per il guidatore e i passeggeri in caso di incidente.
5. Proteggere l'unità dall'acqua e da altri liquidi che possano penetrarvi all'interno. Potrebbero causare un corto circuito con fiamme.
6. Prima di sostituire un fusibile difettoso, tentare di individuare la causa del corto circuito. Si prega di prestare attenzione ai cavi dell'alimentazione! Se il corto circuito non è dovuto ad un errore dell'alimentazione o dei cavi, è possibile sostituire il fusibile difettoso con uno nuovo di caratteristiche identiche. Se il corto circuito persiste, siete pregati di contattare un rivenditore ZENEC autorizzato.
7. Prestare attenzione a non prosciugare la batteria utilizzando l'unità quando il veicolo è spento. Poiché l'unità è alimentata dalla batteria e questa si ricarica solo quando il motore è in funzione, è possibile che la batteria si scarichi a tal punto da non poter più accendere il motore.
8. A seconda delle leggi di diversi Stati Europei, non è permesso viaggiare con monitor accesi nello spettro visivo del guidatore, poiché questi può essere distratto dalla guida. Siete pregati di rispettare le regole stradali del vostro Paese, o potreste incorrere in multe in caso di incidente. Siete pregati di prestare attenzione al volume all'interno del vostro veicolo poiché dovete essere in grado di avvertire suoni esterni come ad esempio la sirena di un'auto della polizia.
9. Preservare l'unità da impatti violenti. Potrebbero causare danni meccanici o elettrici.

TASTI DEL PANNELLO FRONTALE

UNITÀ PRINCIPALE

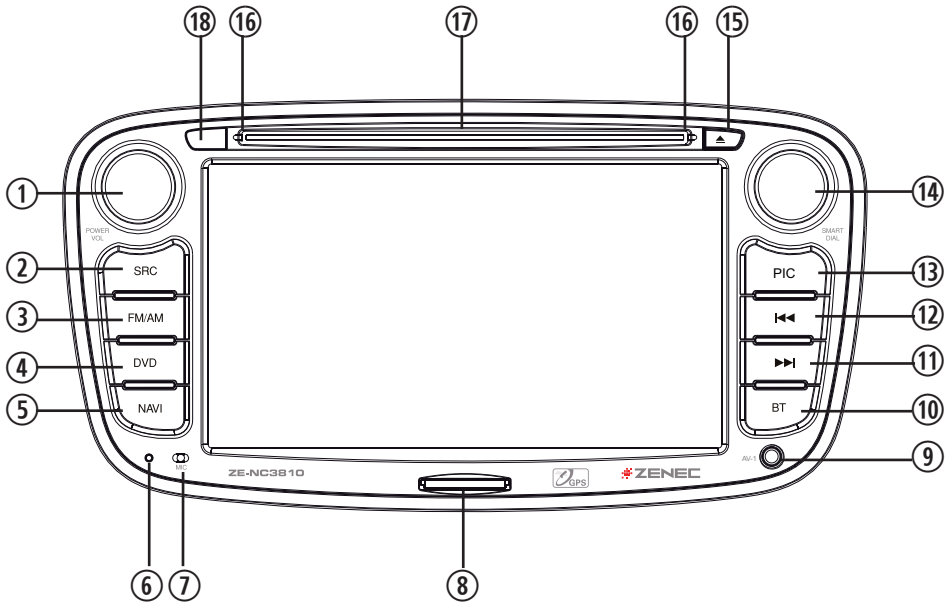

1. PWR/VOL

- Premere la manopola PWR/VOL per accendere l'unità.
- Premere e mantenere premuta la manopola PWR/VOL per spegnere l'unità.
- Utilizzare la manopola PWR/VOL per regolare il volume.
- Premere la manopola PWR/VOL per silenziare l'audio e premere di nuovo il tasto per tornare al volume precedente.

2. SRC

- Premere e tenere premuto il tasto SRC per accedere al Menu Principale.
- Premere il tasto SRC per scegliere tra le seguenti modalità di riproduzione:
RADIO → Disc → NAVI → AV IN → DVBT → SD CARD → iPod → USB → CAMERA
La modalità selezionata apparirà sullo schermo.

3. FM/AM

- Premere il tasto FM/AM per entrare in modalità radio.
- Premere il tasto FM/AM in modalità radio per selezionare tra le seguenti bande di frequenza: FM-1, FM-2, FM-3, AM-1, AM-2

4. DVD

- Premere il tasto DVD per entrare in modalità DVD/CD.

5. NAV

- Premere il tasto NAV per entrare in modalità navigazione. Verrà riprodotta l'uscita audio dell'ultima modalità selezionata.
- Premere il tasto NAV in modalità navigazione per cambiare tra modalità navigazione e l'ultima modalità selezionata.

6. RESET

- Premere il tasto RESET per effettuare un reset dell'hardware.

7. Microfono interno per modalità Bluetooth.**8. Slot per schede SD.****9. AV-1**

- Presa per una sorgente esterna A/V..

10. BT

- Premere il tasto BT per accedere alla

modalità Bluetooth.

- Premere il tasto BT in modalità Bluetooth per cambiare tra modalità Bluetooth all'ultima modalità selezionata.

11. NEXT

- Premere il tasto NEXT per accedere alla traccia o capitolo successivo.
- Premere il tasto NEXT in modalità radio per attivare la ricerca automatica in avanti.

12. PREVIOUS

- Premere il tasto PREVIOUS per accedere alla traccia o capitolo precedente.
- Premere il tasto PREVIOUS in modalità radio per attivare la ricerca automatica all'indietro.

13. PIC

- Premere il tasto PIC per accedere al setup video.
- Premere e tenere premuto il tasto WIDE PIC per variare direttamente la luminosità del pannello.

14. SMART DIAL

- Ruotare la manopola SMART DIAL per selezionare una stazione preset, una traccia, ecc... Premere la manopola SMART DIAL per confermare la selezione.
- Premere la manopola SMART DIAL in modalità DVD per mettere in pausa la riproduzione e premerla di nuovo per riavviare la riproduzione.
- Premere e tenere premuta la manopola SMART DIAL per accedere al menu audio.

15. EJECT

- Premere il tasto EJECT per inserire o espellere un disco.

16. Disc indicator

- Disco inserito: rosso.
- Nessun disco inserito: bianco.

17. Slot DVD/CD

- Inserire un disco nello slot DVD/CD con l'etichetta verso l'alto finché non verrà inserito automaticamente.

18. Ricevitore infrarossi per telecomando.

TASTI DEL TELECOMANDO

TELECOMANDO PER LA ZONA ANTERIORE

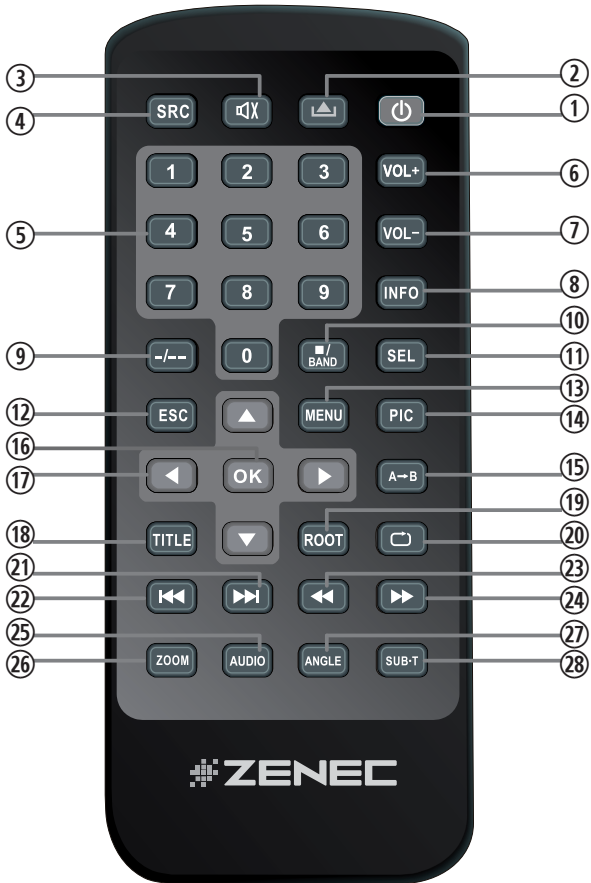

1. POWER

- Premere il tasto POWER per accendere l'unità.

2. EJECT

- Premere il tasto EJECT per inserire o espellere un disco.

3. MUTE

- Premere il tasto MUTE per silenziare l'audio.

4. SRC

- Premere il tasto SRC per scegliere tra le seguenti modalità di riproduzione:

RADIO → Disc → NAVI → AV IN → DVBT → SD CARD → iPod → USB → CAMERA

La modalità selezionata apparirà sullo schermo.

5. KEYPAD NUMERICO

- Accesso diretto a traccia/capitolo o stazione preset.

6. VOL UP

- Aumentare il volume.

7. VOL DOWN

- Diminuire il volume.

8. INFO

- Mostrare le informazioni disco disponibili.

9. GOTO SEARCH

- Funzione di ricerca posizione per modalità CD/DVD.

10. STOP/BAND

- Scegliere tra le seguenti bande di frequenza in modalità radio: FM-1, FM-2, FM-3, AM-1, AM-2

- Interrompere la riproduzione nelle altre modalità.

11. SELECT

- Accedere al menu equalizzazione.

12. NESSUNA FUNZIONE**13. MAIN MENU**

- Accedere al Menu Principale.

14. REGOLAZIONE LUMINOSITÀ**15. REPEAT A-->B**

- Settare punto d'inizio A e punto di fine B per riprodurre continuamente.

16. OK

- Iniziare o mettere in pausa la riproduzione.

- Conferma le modifiche effettuate.

17. TASTI DIREZIONALI

- Su/Giù/Destra/Sinistra per selezionare un parametro da modificare.

18. TITLE

- Accedere al menu Titoli del DVD.

19. ROOT

- Accedere al Menu Principale del DVD.

- Accendere PBC mentre si riproducono VCD.

20. REPEAT

- Premere il tasto REPEAT per ripetere la riproduzione della traccia/cartella/capitolo/disco.

21. NEXT

- Premere il tasto NEXT per accedere alla traccia o capitolo successivo.

- Premere il tasto NEXT in modalità radio per attivare la ricerca automatica in avanti.

22. PREVIOUS

- Premere il tasto PREVIOUS per accedere alla traccia o capitolo precedente.

- Premere il tasto PREVIOUS in modalità radio per attivare la ricerca automatica all'indietro.

23. FAST REVERSE

- Riavvolgere velocemente il contenuto del disco (2X", "4X", "8X", "16X).

24. FAST FORWARD

- Avanzare velocemente il contenuto del disco (2X", "4X", "8X", "16X).

25. AUDIO

- Cambiare la lingua dell'audio del DVD (se disponibile).

26. ZOOM

- Zoomare dentro/fuori un'immagine (+1", "+2", "+3", "OFF")

27. ANGLE

- Cambiare tra diverse angolazioni in una scena (se disponibile).

28. SUB-T

- Selezionare la lingua dei sottotitoli del DVD (se disponibile).

TELECOMANDO PER LA ZONA POSTERIORE (M-ZONE)

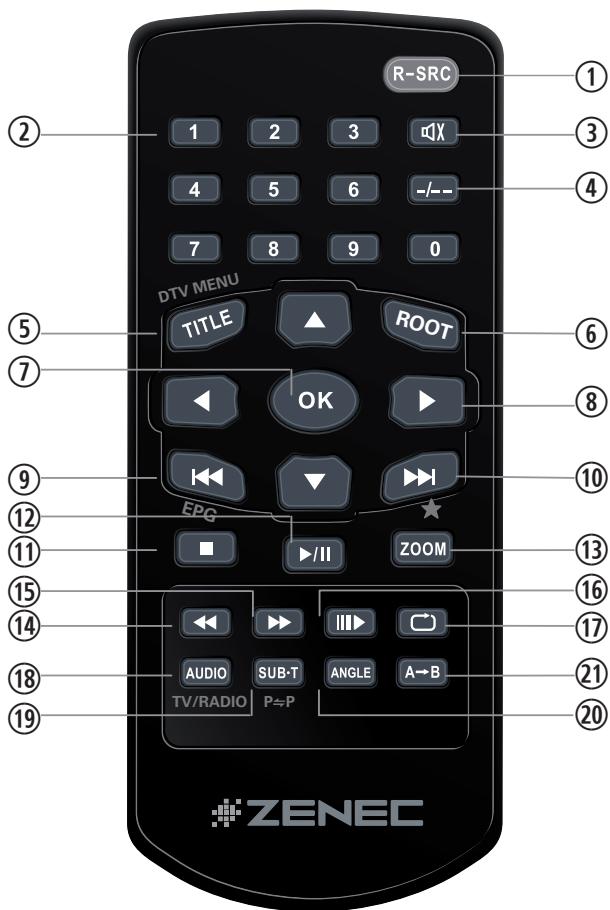

1. R-SRC

- Dopo avere attivato M-Zone nel Menu Principale, premere il tasto R-SRC per scegliere la modalità di riproduzione per la zona posteriore.

2. KEYPAD NUMERICA

- Nessuna funzione.

3. MUTE

- Premere il tasto MUTE per silenziare l'audio.

4. GOTO SEARCH

- Nessuna funzione.

5. TITLE

- Accedere al menu Titoli del DVD.
- Funzione Scan per modalità CD. Ogni traccia verrà riprodotta per 10 secondi.

6. ROOT

- Accedere al Menu Principale del DVD.
- Accendere PBC mentre si riproducono VCD.

7. OK

- Iniziare o mettere in pausa la riproduzione.
- Conferma le modifiche effettuate.

8. TASTI DIREZIONALI

- Su/Giù/Destra/Sinistra per selezionare un parametro da modificare.

9. PREVIOUS

- Premere il tasto PREVIOUS per accedere alla traccia o capitolo precedente.

10. NEXT

- Premere il tasto NEXT per accedere alla traccia o capitolo successivo.

11. STOP

- Interrompere la riproduzione.

12. PLAY/PAUSE

- Iniziare o mettere in pausa la riproduzione.

13. ZOOM

- Zoomare dentro/fuori un'immagine (+1", "+2", "+3", "OFF").

14. FAST REVERSE

- Riavvolgere velocemente il contenuto del disco (2X", "4X", "8X", "16X").

15. FAST FORWARD

- Avanzare velocemente il contenuto del

disco (2X", "4X", "8X", "16X").

16. SLOWER PLAY

- Attivare la funzione ralenti.

17. REPEAT

- Premere il tasto REPEAT per ripetere la riproduzione della traccia/cartella/capitolo/disco.

18. AUDIO

- Cambiare la lingua dell'audio del DVD (se disponibile).

19. SUB-T

- Selezionare la lingua dei sottotitoli del DVD (se disponibile).

20. ANGLE

- Cambiare tra diverse angolazioni in una scena (se disponibile).

21. REPEAT A -> B

- Settare punto d'inizio A e punto di fine B per riprodurre continuamente.

FUNZIONAMENTO GENERALE

ACCENSIONE/SPEGNIMENTO

- Premere il tasto PWR/VOL sul pannello frontale dell'unità per accenderla. Premere e tenere premuto il tasto per due secondi per spegnerla.
- È possibile anche accendere e spegnere l'unità con l'avviamento del motore, ma ciò dipende dallo stato più recente prima dello spegnimento dell'unità.

Modalità in uso

SELEZIONARE UNA SORGENTE

- Una volta accesa l'unità, toccare l'icona con la modalità di riproduzione in uso nell'angolo in alto a sinistra dello schermo per tornare al Menu Principale.
- Una volta entrati nel Menu Principale, avete accesso ad ogni modalità di riproduzione e setup.
- Toccare la freccia per scegliere tra le due pagine del Menu Principale.



⚠ NOTA:

- Se un disco non è inserito o se un'unità esterna non è collegata, l'icona corrispondente appare in grigio.

TELECAMERA RETROVISIVA

- La modalità telecamera retrovisiva si attiverà automaticamente, se una telecamera è collegata all'ingresso telecamera e viene inserita la retromarcia.

M-ZONE

- Se avete installato dei monitor, per esempio, nei poggiatesta della vostra auto e sono collegati alle uscite A/V M-Zone dell'unità, il passeggero può controllare l'unità con il telecomando della zona posteriore. Per scegliere una modalità di riproduzione direttamente (solo DVB-T e DVD) dall'unità, toccare l'icona M-Zone nel Menu Principale. La modalità DVD non è disponibile se avete selezionato la modalità Scheda SD o USB per la zona anteriore. Il volume dei componenti della M-Zone può essere cambiato solo col regolatore di volume di un'unità esterna (ad esempio cuffie infrarossi).

- **Manualmente:** Premere il tasto Mute/Power sul pannello frontale per silenziare l'audio. Premere nuovamente il tasto per disattivare la funzione mute.
- **Automaticamente:** L'audio del lettore si silenzierà se effettuate una chiamata telefonica.

MENU CONTROLLO AUDIO

- Il Menu di Controllo Audio vi permette di regolare il vostro sistema audio secondo le vostre esigenze e per adattarsi alle caratteristiche acustiche del veicolo. Il parametro "SW" è rilevante solo se avete connesso un subwoofer alla corrispondente uscita pre-dell'unità.
- Premere la manopola SMART DIAL per accedere al Menu di Controllo Audio.
- Toccare l'icona con la modalità di riproduzione in uso nell'angolo in alto a sinistra dello schermo per uscire dal menu.
- Dopo 15 secondi senza alcuna operazione il menu audio si chiude automaticamente per tornare alla modalità audio in uso.

- ⚠ **■ Bassi e Alti sono regolabili solo in modalità "User".**



- La riproduzione video nel display dell'unità è disabilitata quando l'auto è in moto per ragioni di sicurezza. È necessario tirare il freno a mano o non superare la velocità di 3 km/h per permettere la riproduzione video.
- La modalità telecamera retrovisiva e la M-Zone rimangono attive.



SYSTEM RESET

- Se l'unità non funziona correttamente, dovrete prima di tutto tentare di resettarla premendo il tasto RESET nell'angolo in basso a destra del pannello frontale per resettare il processore. Le ultime regolazioni saranno sempre mantenute.

MENU GENERALE E SETUP

MENU DI SETUP



- Toccare l'icona [] nel Menu Principale per accedere al Menu di Setup.
- Toccare direttamente sul display il parametro del menu che si desidera modificare per aprire il sottomenu ed effettuare le variazioni.
- Le icone [] e [] stanno ad indicare che ci sono altre opzioni disponibili nella pagina successiva del Menu di Setup.
- Toccare l'icona "SETUP" nell'angolo in alto a destra per uscire dal Menu di Setup.
- Dopo 15 secondi senza alcuna operazione il Menu Audio ritorna automaticamente alla sorgente audio in uso.

GENERALE

Settaggi	Opzioni	Funzione
Orologio (Clock)	(HH:MM)	Regolare l'orologio che appare nell'angolo in alto a destra dello schermo
AM/PM	AM	Selezionare tra modalità AM e PM. (solo in modalità 12h)
	PM	
Modalità Ora (Clock Mode)	12Hr	L'orologio visualizza l'ora in formato 12h (AM/PM)
	24Hr	L'orologio visualizza l'ora in formato 24h (da 0:00 a 23:59)
Beep	On	Attivare/Disattivare il suono tonale dei tasti.
	Off	
Interruttore Telecamera (Camera Switch)	Off	Disattivare o Attivare l'ingresso della telecamera.
	Camera	
Immagine Telecamera (Camera Image)	Normal	Selezionare per visualizzare l'immagine della telecamera Normale o Speculare (invertita).
	Mirror	
Bluetooth	On	Attivare/Disattivare la funzione Bluetooth.
	Off	
CAN Brightness	On	Attivare/Disattivare la luminosità del display, abbinata o non abbinata alle luci del veicolo.
	Off	
CAN Backlight	-10	Regolare la luminosità quando le luci del veicolo sono accese.
	+10	
Radio Field	USA	Selezionare la propria regione per una migliore ricezione radio.
	LATIN	
	EUROPE	
AV-1	Rear	Attiva l'ingresso A/V posteriore.
	Front	Attiva l'ingresso A/V frontale.
Version		Versione attuale del software.
DivX Registration		Visualizzare il codice di registrazione del DivX.

VIDEO

Settaggi	Opzioni	Funzione
Formato TV (TV Shape)	Cinema	Scala Widescreen (16:9).
	Normal	Scala Normale (4:3).
Aux IN	Auto	L'uscita video (PAL/NTSC) si seleziona automaticamente a seconda del disco inserito.
	PAL	L'uscita video si setta su PAL.
	NTSC	L'uscita video si setta su NTSC.
Luminosità (Brightness)	-10 to +10	Regolare la luminosità dello schermo.
Monitor Off		Spegnere il monitor.

MENU DI SETUP ASP (PROCESSORE SEGNALE AUDIO)

■ Il menu di configurazione ASP permette di effettuare alcune regolazioni fini dell'audio.

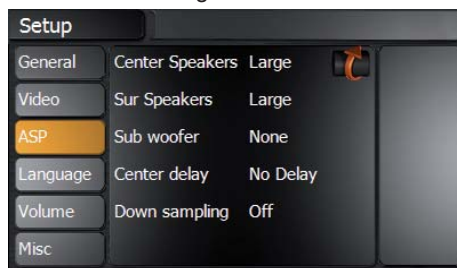

Settaggi	Opzioni	Funzione
Bass Freq	60Hz	Selezionare la banda di frequenza dei Bassi per regolare con precisione.
	80Hz	
	100Hz	
	200Hz	
Treble Freq	10 kHz	Selezionare la banda di frequenza degli Alti per regolare con precisione.
	12.5 kHz	
	15 kHz	
	17.5 kHz	
Sub Filter	80Hz	Settare una frequenza di cutoff per il LPF (low-pass filter) del subwoofer e per l' HPF (high-pass filter) degli altoparlanti.
	120Hz	
	160Hz	
Bass Q-Factor	1.0	Una volta selezionata una frequenza di cutoff, regolando il fattore Q dei Bassi si cambia il "peso" percepito di quelle frequenze basse.
	1.25	
	1.5	
	2.0	

Settaggi	Opzioni	Funzione
Down Mix	Down Mix	Modalità Stereo 2 canali.
	Full 6 CH	Modalità 6 canali (5.1)
Altoparlanti Frontali (Front Speakers)	Large	Consigliata per altoparlanti > 5.25" (13 cm).
	Small	Consigliata per altoparlanti < 5.25" (13 cm).
Altoparlanti Centrali (Center Speakers)	Large	Consigliata per altoparlanti > 5.25" (13 cm).
	Small	Consigliata per altoparlanti < 5.25" (13 cm).
	None	Nessun altoparlante centrale.
Altoparlanti Surround (Sur Speakers)	Large	Consigliata per altoparlanti > 5.25" (13 cm).
	Small	Consigliata per altoparlanti < 5.25" (13 cm).
	None	Nessun altoparlante surround.
Sub Woofer	None	Nessun subwoofer.
	Present	Esistente e connesso.
Delay Centrale (Center Delay)	No Delay	Disattiva Delay.
	0.3 m	Il Delay degli altoparlanti centrali rispetto a quelli frontali è 0.3 m.
	0.6 m	Il Delay degli altoparlanti centrali rispetto a quelli frontali è 0.6 m.
	1.0 m	Il Delay degli altoparlanti centrali rispetto a quelli frontali è 1.0 m.
Down Sampling	Off	Rproduzione audio Normale.
	On	Riproduzione audio a 48 kHz.
Delay del Surround (Surr Delay)	No Delay	Disattiva Delay.
	1 m	Il Delay degli altoparlanti surround rispetto a quelli frontali è 1 m.
	2 m	Il Delay degli altoparlanti surround rispetto a quelli frontali è 2 m.
	3 m	Il Delay degli altoparlanti surround rispetto a quelli frontali è 3 m.
	4 m	Il Delay degli altoparlanti surround rispetto a quelli frontali è 4 m.
	5.1 m	Il Delay degli altoparlanti surround rispetto a quelli frontali è 5.1 m.
Playing mode (iPod, radio, etc.)	-7 to +7	Regolazione dell'emissione (loudness) per le diverse modalità di riproduzione.

⚠ NOTA:

- Selezionare "Large", se si desidera utilizzare il proprio sistema audio in modalità Full Range.
- Selezionare "Small", se si desidera utilizzare il proprio sistema audio in modalità High Pass. Selezionare "Small" per attivare automaticamente la modalità High Pass. La frequenza High Pass (Taglio delle Alte) è identica a quella Low Pass (Taglio delle Basse) del subwoofer.

LINGUE

Settaggi	Funzione
DVD Menu	Selezionare la Lingua preferita per il Menu DVD.
Subtitle	Selezionare la Lingua preferita per i Sottotitoli.
Audio	Selezionare la Lingua preferita per l'Audio.
OSD	Selezionare la Lingua preferita per il Menu OSD.

VOLUME

Settaggi	Opzioni	Funzione
Start Volume	Adjust	L'unità si avvia con il volume settato nel parametro "Start Vol Adjust".
	Last	L'unità si avvia con il volume settato prima dell'ultimo spegnimento.
Start Vol Adjust	0 to 10	Settare il volume preferito con cui l'unità si avvia (se "Start Volume" è selezionato).
TA Volume	0 to 10	Settare il volume del TA (Bollettino Traffico).
Volume Bar	Off	Visualizzare la barra del volume quando si regola il volume.
	On	

MENU SETUP MISC

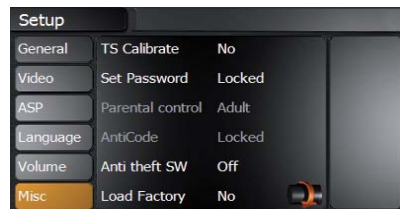

Settaggi	Opzioni	Funzione
TS Calibrate	No	Toccare "Yes" per accedere la menu di calibratura schermo. Poi seguire le istruzioni sullo schermo.
	Yes	
Set Password	Locked	Immettere la password per sbloccare la chiave di accesso.
Parental control (Controllo Genitori)	1. Kid Safe	Kid safe: Film adatto ai bambini.
	2. G	G: Film accessibile a tutti.
	3. PG	PG: Film accessibile a tutti ma è consigliata la presenza di un adulto per i bambini.
	4. PG-13	PG13: Film accessibile a tutti ma è consigliata la presenza di un adulto per i bambini sotto i 13 anni.
	5. PG-R	PG-R: sottoposto a PG
	6. R	R: Film accessibile solo a persone oltre una certa età (solitamente 17 anni), a meno che non siano accompagnate da un genitore o un tutore.
	7. NC-17	NC-17: Film vietato ai minori di 17 anni.
	8. ADULT	Adult: Film solo per adulti.
Anti CODE	Locked	Immettere il codice per la funzione antifurto.
Anti Theft SW	On	Attivare/Disattivare la funzione antifurto.
	Off	
Load Factory	No	Ripristinare i settaggi iniziali di default.
	Yes	
Software Update	No	Toccare "Yes" per aggiornare il software operativo dell'unità.
	Yes	
Navi Update	No	occare "Yes" per aggiornare il software di navigazione dell'unità.
	Yes	
CAN-bus Update	No	Toccare "Yes" per aggiornare il software del bus CAN dell'unità.
	Yes	

⚠ NOTA:

- Il lettore DVD è dotato di un sistema di controllo genitori interno per impedire la visione di contenuti vietati a persone non autorizzate. Di default il sistema di controllo è sbloccato. Una volta attivato, il blocco di controllo è disattivabile solo inserendo la password. Una volta immessa la password il sistema di controllo è sbloccato.

CODICE ANTIFURTO



- È possibile immettere un codice antifurto di 4 cifre per impedire l'utilizzo in caso di furto. Se il codice antifurto è attivato e l'unità viene scollegata per poi essere riconnessa, è necessario immettere il codice antifurto di 4 cifre per accenderla. Altrimenti è impossibile accendere l'unità.

⚠ **NOTA:**

- Allo stato di consegna il codice antifurto è disattivato, perciò non è necessario immettere il codice quando l'unità viene scollegata dall'alimentazione.
1. Toccare l'icona antifurto (Anti-Theft SW) per attivare la funzione antifurto.



2. Toccare l'icona AntiCode e utilizzare la keypad che appare sullo schermo per immettere il codice antifurto di 4 cifre e confermare l'immissione digitando il codice una seconda volta.

⚠ **NOTA:**

- Allo stato di consegna dell'unità nuova di fabbrica il codice antifurto è disattivato ed è necessario attivarlo manualmente.
- Prendere nota del codice antifurto e conservarlo in un luogo sicuro in modo da poterlo ritrovare all'occorrenza. Se il codice antifurto viene immesso in modo errato per tre volte, è necessario immettere il super-codice per poter sbloccare nuovamente l'unità. Per sbloccare l'unità con il super-codice è necessario portarla presso un rivenditore autorizzato ZENEC.
- Se si desidera cambiare o disattivare il codice antifurto è necessario prima immettere il codice valido.

INSTALLAZIONE DI AGGIORNAMENTI SOFTWARE



⚠ NOTA:

- Gli aggiornamenti software appariranno disponibili per il download sul sito www.zenec.com con a intervalli irregolari. Seguire le istruzioni degli aggiornamenti software per installarli correttamente.

MODALITÀ RADIO

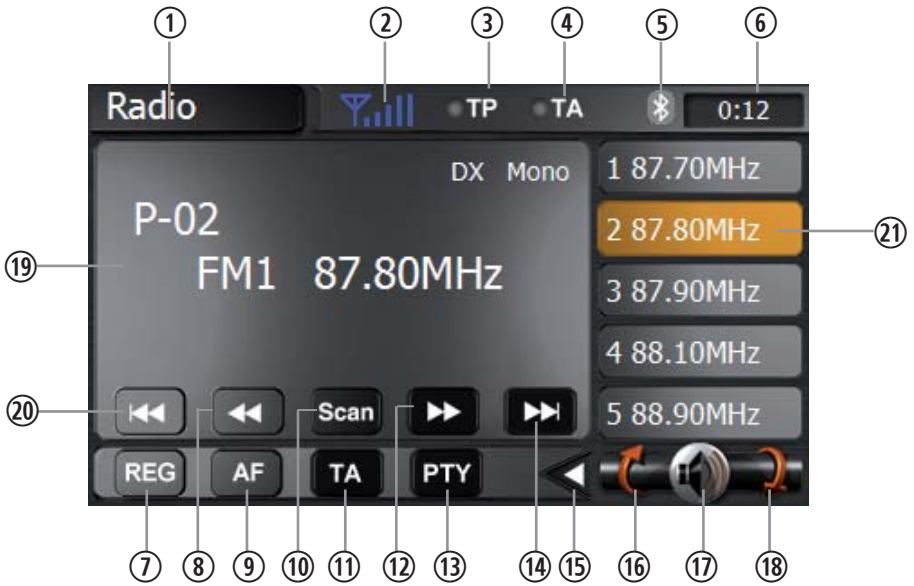

1. Modalità in uso. Toccare per accedere al Menu Principale.
2. Mostra la potenza del segnale.
3. Il tasto TP si accende in arancione quando la radio fornisce bollettini del traffico.
4. Il tasto TA si accende in arancione quando viene trasmesso un bollettino del traffico.
5. Indicatore Bluetooth.
6. Orologio.
7. Se AF e Region sono attivi, si avvia la sintonizzazione automatica alle stazioni dell'area. Se AF è attivo e Region non è attivo, si avvia la sintonizzazione automatica di stazioni senza restrizioni di area.
8. Toccare per avviare la sintonizzazione di un passo all'indietro.
9. Toccare per attivare/disattivare la funzione AF. Se AF è attivo e il segnale in uso è troppo debole, la sintonia passa automaticamente alla frequenza con la ricezione migliore.
10. Toccare sullo schermo per avviare la ricerca scan automatica di tutte le stazioni della banda in uso con un preascolto delle stazioni. Premere qualsiasi tasto per interrompere la ricerca e ascoltare la stazione selezionata.
11. Toccare per attivare/disattivare la funzione TA. Se TA è attivo, l'unità ricerca una stazione TP o TA disponibile. Se TA è attivo e si riceve un bollettino del traffico, la fonte audio in uso viene automaticamente sovrastata dal bollettino del traffico se la radio era settata sulla banda FM, ma non se era settata sulla banda AM. Quando il bollettino del traffico è finito viene ripristinata automaticamente la sorgente audio precedentemente in uso.
12. Toccare per avviare la sintonizzazione di un passo in avanti.
13. Toccare per accedere al menu PTY, quindi toccare per effettuare una selezione all'interno del menu PTY. L'unità ricercherà automaticamente la prossima PTY disponibile avanzando nello spettro di frequenza, fino a un tipo di programma corrispondente al PTY. Se non viene trovata alcuna corrispondenza, la radio torna alla stazione precedente e il messaggio "None" appare sullo schermo.
14. Toccare per ricercare in avanti.
15. Toccare per passare da un sotto-menu all'altro.
16. Toccare per tornare alla pagina precedente.
17. Toccare per silenziare il volume.
18. Toccare per passare alla pagina successiva.
19. Banda radio in uso, stazione preset in riproduzione e frequenza radio attuale.
20. Toccare per ricercare all'indietro.
21. Stazioni radio preset: Toccare per richiamare le stazioni registrate in preset oppure tenere premuto per salvare una stazione come preset, (fino a 6 stazioni per ogni banda).
22. Mostra se le modalità LOC o DX sono attive.
23. Mostra se l'audio è stereo o mono. L'unità passa automaticamente da stereo a mono a seconda della qualità del segnale.
24. Toccare per passare da un sotto-menu all'altro.
25. Toccare per cambiare tra le seguenti bande: FM-1, FM-2, FM-3, AM-1, AM-2.
26. Toccare per ricercare e salvare automaticamente le 6 stazioni con il segnale migliore sulla banda.
27. Avviare lo scan tra le 6 stazioni preset della banda in uso.
28. Cambiare tra modalità di ricerca LOC e DX.
29. Banda radio in uso, stazione preset in riproduzione e frequenza radio attuale

 **NOTA:**

- Questo prodotto è dotato di un sintonizzatore con funzione RDS. L'RDS (Radio Data System) è un sistema che trasmette informazioni della stazione insieme ai programmi FM. Il servizio RDS non è disponibile in banda AM. La disponibilità del servizio RDS dipende dalla stazione che trasmette.
- Per poter utilizzare la funzione RDS deve essere attivata la funzione AF. Assicuratevi di attivare la funzione AF alla prima occasione.

MODALITÀ DVD

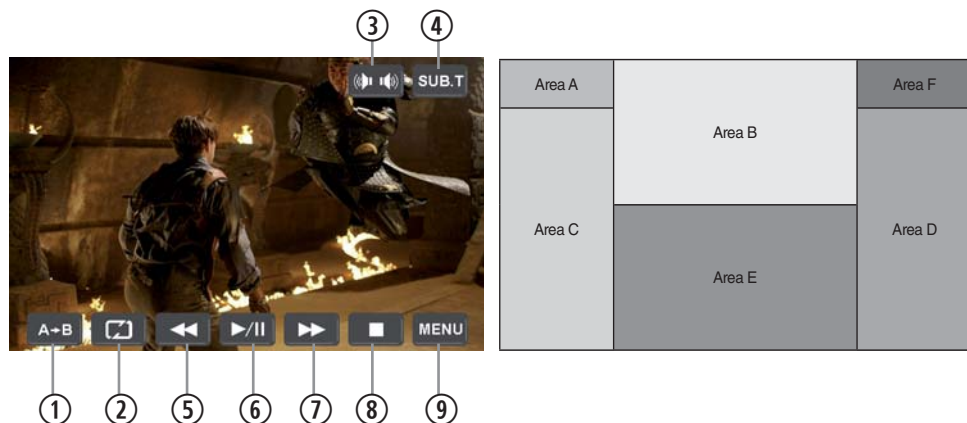

■ Toccare la sezione inferiore dello schermo per visualizzare queste icone. Se non si effettua nessuna operazione per 10 secondi queste icone scompariranno automaticamente.

1. Toccare per ripetere da A a B. Selezionare il punto A in cui iniziare la riproduzione e il punto B in cui terminarla. Il DVD riprodurrà da A a B a ripetizione.
2. Toccare per ripetere la riproduzione di titolo/cartella/capitolo/disco.
3. Toccare per selezionare una lingua, se il disco è dotato di più lingue.
4. Toccare per mostrare i sottotitoli.
5. Toccare per riavvolgere velocemente. Continuare a toccare e rilasciare per aumentare la velocità di riavvolgimento da "2X" a "4X", "8X", "16X".
6. Toccare per play/pausa.
7. Toccare per avanzare velocemente. Continuare a toccare e rilasciare per aumentare la velocità di avanzamento da "2X" a "4X", "8X", "16X".
8. Toccare per interrompere la riproduzione.
9. Toccare per tornare la menu principale del DVD.

■ Qui sotto le aree di tasti per gestire DVD, VCD, e relativa riproduzione:

Area A: ■ Toccare per tornare al menu principale.

Area B: ■ Toccare per visualizzare le informazioni sulla riproduzione.

Area C: ■ Toccare per selezionare il capitolo precedente.

Area D: ■ Toccare per selezionare il capitolo successivo.

Area E: ■ Toccare per visualizzare i controlli a schermo. Una diversa modalità mostrerà un menu differente.

Area F: ■ Toccare per visualizzare il menu GOTO direttamente sullo schermo.

⚠ NOTA:

- Se il codice controllo genitori (Parental Control) è attivo, è necessario immettere il codice per avviare il DVD.
- Il video DVD non può venire trasmesso allo schermo a meno che il freno a mano non sia tirato.

MODALITÀ CD/MP3/WMA



1. Modalità in uso. Toccare per accedere al Menu Principale.
2. Mostra le cartelle e i titoli del disco.
3. Orologio.
4. Toccare per ripetere traccia/cartella/disco.
5. Toccare per visualizzare il keypad numerico sullo schermo. Utilizzare il keypad per accedere direttamente a una traccia.
6. Toccare per attivare/disattivare la modalità random.
7. Toccare per riprodurre la traccia precedente.
8. Toccare per play/pausa.
9. Toccare per riprodurre la traccia successiva.
10. Toccare per interrompere la riproduzione.
11. Toccare per passare alla pagina precedente.
12. Toccare per silenziare il volume.
13. Toccare per passare alla pagina successiva.
14. Titolo della traccia.
15. Tempo di riproduzione trascorso e Tempo totale della traccia.
16. Toccare per navigare tra le directory e le cartelle.
17. Aprire/Chiudere il sotto-menu.

MODALITÀ SD-CARD

- Inserire la scheda SD o SDHC (fino a 8 GB) nello slot apposito e accedere alla modalità SD.

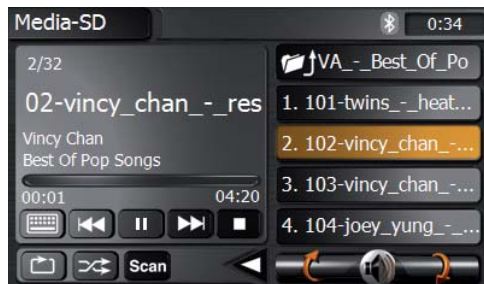

⚠ NOTE:

- L'interfaccia e l'operabilità della modalità SD sono simili a quelle della modalità CD/MP3/WMA.
- A seconda della struttura delle cartelle e del contenuto, il numero delle cartelle disponibili può venire limitato.
- Tenere presente che l'operazione dipende dalla memoria della scheda SD o SDHC e dal volume dei dati salvati.

MODALITÀ USB

- Inserire la chiavetta USB nello slot USB e accedere alla modalità USB.

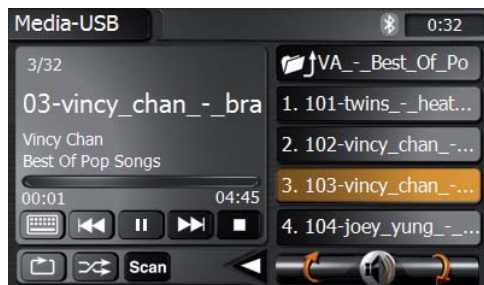

⚠ NOTA:

- L'interfaccia e l'operabilità della modalità USB sono simili a quelle della modalità CD/MP3/WMA.
- A seconda della struttura delle cartelle e del contenuto, il numero delle cartelle disponibili può venire limitato.
- Tenere presente che l'operazione dipende dalla memoria della scheda SD o SDHC e dal volume dei dati salvati.
- La corrente di alimentazione massima per la chiavetta USB non deve superare i 400mA. Altrimenti non è possibile utilizzarla con questa unità.

MODALITÀ IPOD

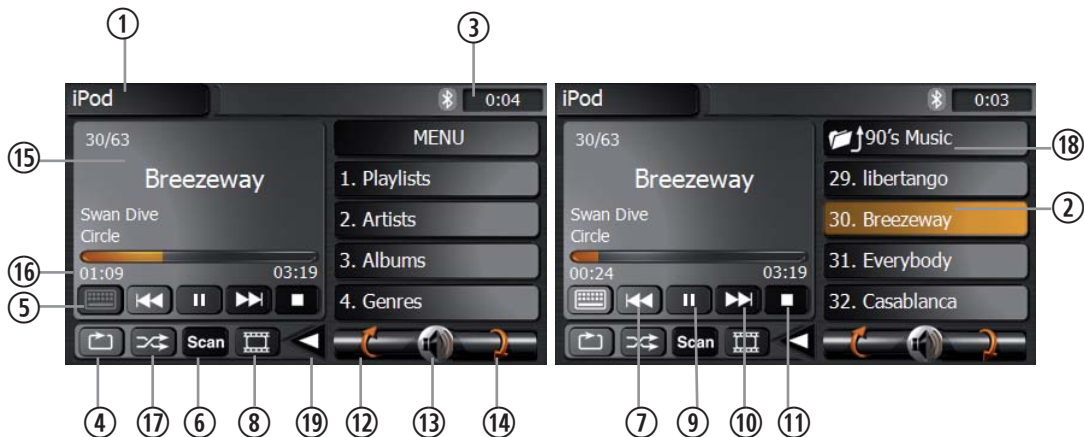

■ Collegare l'iPod con il cavo opzionale ZE-NC-IPS alla porta USB e selezionare la modalità iPod.

1. Modalità in uso. Toccare per accedere al Menu Principale.
2. Mostra le cartelle e i titoli dell'iPod
3. Orologio.
4. Toccare per ripetere traccia/cartella.
5. Touch to display the numeric keypad on the screen. Use the numeric keypad to access a track directly.
6. Touch to scan each file in the current folder for 10 seconds.
7. Toccare per riprodurre la traccia precedente.
8. Toccare per visualizzare la cartella Video dell'iPod. Toccare ancora per visualizzare la cartella Musica.
9. Toccare per play/pausa.
10. Toccare per riprodurre la traccia successiva.
11. Toccare per interrompere la riproduzione.
12. Toccare per passare alla pagina precedente.
13. Toccare per silenziare il volume.
14. Toccare per passare alla pagina successiva.
15. Titolo traccia.
16. Tempo di riproduzione trascorso e Tempo totale della traccia.
17. Toccare per attivare/disattivare la modalità random.
18. Toccare per navigare tra le directory e le cartelle.
19. Aprire/Chiudere il sotto-menu.

⚠ **NOTA:**

■ Visitare www.zenec.com per gli ultimi aggiornamenti software per iPod e per le liste di compatibilità.

MODALITÀ BLUETOOTH

OPERAZIONI BLUETOOTH



1. Sorgente in uso: Bluetooth. Toccare per tornare al Menu Principale.
2. Icona Bluetooth.
3. Aprire la funzione di composizione numero.
4. Aprire la Rubrica.
5. Aprire il Registro Chiamate.
6. Aprire la modalità A2DP.
7. Aprire la funzione di pairing.
8. Trasferimento della conversazione dall'unità al cellulare.
9. Mostra la potenza del segnale del cellulare connesso in pair.
10. Aprire il Setup Bluetooth.
11. Accettare o Effettuare una chiamata.
12. Rifiutare o Interrompere una chiamata.
13. Cancellare il numero immesso.

⚠ **NOTA:**

- È possibile regolare il volume della modalità Bluetooth durante una chiamata con la manopola PWR/VOL. Il volume settato verrà salvato.

ICONA BLUETOOTH

- Se Bluetooth è attivato nel setup, un'icona Bluetooth appare sullo schermo [].
- Se l'icona Bluetooth è grigia, Bluetooth è attivo ma nessun cellulare è connesso.
- Se l'icona Bluetooth è blu, Bluetooth è attivo e un cellulare è connesso.

⚠ **NOTA:**

- Se non è visibile alcuna icona Bluetooth, significa che Bluetooth è disattivato nel Menu di Setup.

RUBRICA TELEFONICA



- Una volta effettuato il pairing del telefono con l'unità, inizierà automaticamente la sincronizzazione della rubrica telefonica. Tutte le voci vengono trasferite dal cellulare all'unità. Settare "Auto Connect" sull'unità e accendere il cellulare.

FUNZIONE DI RICERCA DELLE VOCI DELLA RUBRICA

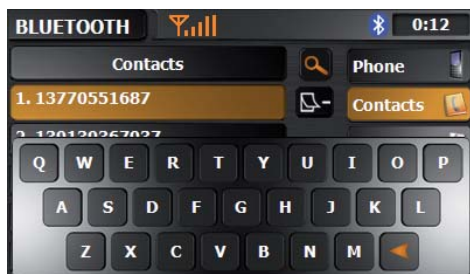

- Toccare l'icona [🔍] per aprire il keypad. Immettere una lettera per iniziare la ricerca con quella iniziale di cognome. Le voci con quella iniziale vengono mostrate direttamente.

⚠️ NOTA:

- La funzione e l'ordine delle voci dipendono dal cellulare.
Su www.zenec.com è disponibile una lista dei cellulari compatibili e delle funzioni supportate.

REGISTRO CHIAMATE



- Mostra la lista di chiamate effettuate, ricevute e perse.

FUNZIONE A2DP



- Iniziare la riproduzione sull'unità. Il lettore musicale del cellulare si avvia automaticamente ed è possibile gestirlo tramite l'unità.

PAIRING



- Ci sono due modi per effettuare il pairing di un cellulare con l'unità. Assicurarsi che la modalità Bluetooth dell'unità sia attiva nel Menu di Setup.
 1. Ricerca dei cellulari nelle vicinanze.
 2. Pairing dal vostro cellulare.

1. Ricerca dei cellulari nelle vicinanze.



1. Attivare la modalità Bluetooth sul cellulare, e controllare che permetta di essere visto da altri moduli Bluetooth nelle vicinanze oppure se la funzione di ricerca di altri moduli Bluetooth è attivata.
2. Toccare l'icona "Add" per accedere al menu di ricerca e avviare la ricerca.
3. Una volta che il cellulare è stato individuato dall'unità ed è stata effettuata una connessione Bluetooth, il nome del cellulare apparirà sullo schermo dell'unità.
4. Selezionare il cellulare sull'unità, toccare l'icona "Connect" ed immettere il codice PIN, che allo stato di default è **1234**.
A seconda del cellulare e dei settaggi, può venire richiesto di immettere il codice PIN una seconda volta anche sul cellulare.
5. Una volta ultimato il pairing tra il cellulare e l'unità, a seconda del cellulare, può essere necessario confermare il pairing un'ultima volta per completare il procedimento.

2. Pairing dal vostro cellulare.

1. Attivare la modalità Bluetooth sul cellulare.
2. Aprire la modalità Bluetooth sull'unità.
3. Iniziare la ricerca di moduli Bluetooth sul cellulare.
4. Una volta che l'unità è stata individuata dal cellulare ed è stata effettuata una connessione Bluetooth, l'unità apparirà sul cellulare con il nome ZE-NC2010.
5. Selezionare ZE-NC2010 sul cellulare ed immettere il codice PIN, che allo stato di default è **1234**.
6. Una volta ultimato il pairing tra l'unità e il cellulare, a seconda del cellulare, può essere necessario confermare il pairing un'ultima volta per completare il procedimento.

SETUP



AUTO CONNECT

- Connessione automatica ad un cellulare con cui si è già effettuato il pairing.

PIN CODE

- Cambiare il codice di pairing (**di default 1234**).

MICROPHONE

- Selezionare tra micofono interno e microfono esterno.

MIC-GAIN

- Regolare la sensibilità del microfono.

VERSION

- Mostra l'attuale versione del Software Bluetooth.

⚠ NOTA:

- Su www.zenec.com ci saranno nuovi aggiornamenti per il Software Bluetooth a intervalli irregolari. Seguire le istruzioni del Manuale di aggiornamento software per installarli.

IMMETTERE UN COMANDO VOCALE

- L'utente può registrare un comando vocale per 200 numeri telefonici, e ad esempio è possibile effettuare una chiamata tramite un comando vocale.

1. Selezionare una voce della rubrica telefonica.



2. Toccare "Add Voice Tag" e iniziare a registrare un comando vocale seguendo le istruzioni per completare la procedura. Le voci con un comando vocale sono indicate con un'icona [voice tag]. Una volta registrato un comando vocale, è anche possibile cancellarlo. Selezionare la voce della rubrica e cancellare il comando vocale.



3. Per effettuare una chiamata con comando vocale, toccare l'icona [📞] due volte e attendere un segnale acustico di beep prima di pronunciare il comando vocale. Se il comando vocale è identico a quello registrato, l'unità compone automaticamente il numero corrispondente.

⚠ NOTA:

- La distanza per la connessione tra cellulare e unità deve essere inferiore agli 8 metri, in caso contrario non è garantito un funzionamento senza interruzioni. Questa distanza di trasmissione può anche diventare inferiore, a seconda dell'ambiente circostante.
- Non si può garantire che qualsiasi modello di cellulare possa effettuare il pairing e che tutte le funzioni siano disponibili per ogni modello.
- Il funzionamento del cellulare è diverso a seconda della marca e del modello. Si prega di fare riferimento al manuale del cellulare per maggiori informazioni sul suo funzionamento.
- A seconda della marca e del modello del cellulare, gli altoparlanti dell'unità potrebbero non riprodurre la suoneria.
- La sincronizzazione, il trasferimento, l'ordine e la visualizzazione delle voci della rubrica telefonica dipendono dal modello e dalla marca del cellulare. Se la sincronizzazione non funziona, disconnettere ed effettuare di nuovo il pairing tra cellulare e unità.
- Su www.zenec.com è disponibile una lista dei cellulari e delle funzioni compatibili.
- È possibile effettuare il pairing di un massimo di 5 cellulari con l'unità.
- È possibile sincronizzare e gestire fino a 1000 voci della rubrica.
- Controllare che la sincronizzazione automatica della rubrica sia attiva sul cellulare. Fare riferimento al manuale del cellulare per attivare questa funzione invece della sincronizzazione manuale.
- Fare riferimento al Manuale di Montaggio, incluso nel set di questa unità, per saperne di più su posizionamento, montaggio e utilizzo del microfono integrato e del microfono esterno.
- Su www.zenec.com ci saranno nuovi aggiornamenti software a intervalli irregolari. Seguire le istruzioni del Manuale di aggiornamento software per installarli.

MODALITÀ NAVIGAZIONE

- Fare riferimento al Manuale del Software di Navigazione (a parte) per saperne di più sul funzionamento del sistema di navigazione.
- In Modalità Navigazione, è possibile riprodurre una sorgente audio. In questo caso, il volume della sorgente audio in ascolto si abbasserà automaticamente durante le istruzioni vocali.
- È possibile regolare il volume delle istruzioni vocali con la manopola PUSH/VOL durante un'istruzione vocale. Il settaggio del volume verrà salvato.
- L'unità è dotata di una modalità splitscreen, disponibile nelle seguenti varianti: Radio, USB (audio), iPod (audio) e scheda SD (audio).



1. Una volta inizializzata una guida al tragitto sul navigatore, è possibile passare ad una modalità audio supportata dallo splitscreen, toccando l'icona [+] per attivarlo.
2. Toccare l'area dello splitscreen con la freccia per uscire da questa modalità.

SORGENTI AV ESTERNE

MODALITÀ DVB-T

1. Se si è collegato un sintonizzatore DVB-T all'unità e si desidera usarlo, toccare l'icona DVB-T nel Menu Principale.
2. Fare riferimento al manuale del sintonizzatore DVB-T.

NOTA:

- Se state utilizzando un sintonizzatore radio compatibile ZENEC DVB-T, è possibile gestirlo tramite lo schermo del ZE-NC2010. Visitare www.zenec.com per trovare i modelli di sintonizzatori DVB-T compatibili.

MODALITÀ AV

1. Se si è connessa all'unità una sorgente AV esterna e si desidera usarla, toccare l'icona AV-IN nel Menu Principale.
2. È necessario selezionare tra l'ingresso AV-IN frontale o posteriore nel setup (Generale).
3. Fare riferimento al manuale della sorgente AV esterna.

MODALITÀ TELECAMERA

1. Se si è connessa all'unità una telecamera retrovisiva e si desidera utilizzarla, toccare l'icona CAMERA nel Menu Principale.
2. Fare riferimento al manuale della telecamera per il suo funzionamento.

INFORMAZIONI GENERALI

RIGUARDO DIVX

RIGUARDO DIVX VIDEO: DivX[®] è un formato video digitale creato da DivX, Inc. Questo è un modulo DivX certificato device che riproduce video DivX. Visitare www.divx.com maggiori informazioni e strumenti software per convertire i vostri file in video DivX.

RIGUARDO DIVX VIDEO-ON-DEMAND: Questo modulo DivX[®] certificato deve essere registrato per poter riprodurre contenuti DivX Video-on-Demand (VOD). Per generare un codice di registrazione, individuare la sezione DivX VOD nel Menu di Setup dell'unità. Visitare vod.divx.com con questo codice per completare la registrazione e saperne di più su DivX VOD.

CONOSCENZE BASE DEI DISCHI

Codici di Regione:

A seconda dell'area di vendita del DVD, il mondo è stato suddiviso in 6 Regioni. Un disco DVD può essere riprodotto solo se il lettore e il disco hanno lo stesso Codice di Regione.

Regione 1: USA, Canada, Isole dell'Est Pacifico

Regione 2: Giappone, Europa Nord Occidentale, Egitto, Sud Africa, Medio Oriente

Regione 3: Taiwan, Hong Kong, Corea del Sud, Indonesia, Asia Sud Orientale

Regione 4: Australia, Nuova Zelanda, America Centrale e Meridionale, Thailandia, Isole del Sud Pacifico/Oceania

Regione 5: Russia, Mongolia, India, Asia Centrale, Europa Orientale, Corea del Nord, Africa Settentrionale, Asia Nord Occidentale

Regione 6: Cina Continentale

Cura nell'utilizzo dei dischi:

1. Non utilizzare dischi dalla forma irregolare.
2. Usare un panno asciutto e morbido per pulire i dischi dal centro verso l'esterno. Utilizzare solo detergenti neutri.
3. I nuovi dischi possono avere alcuni punti ruvidi al centro o sul bordo. Se capita un disco del genere, rimuovere queste irregolarità con una matita o una penna a sfera.

COMPATIBILITÀ MP3

Tutti i formati sottostanti sono compatibili

■ ISO 9660 – Nome del file: 12 lettere, estensione del file: 3 lettere

■ ISO 9660 – Nome del file: 31 lettere, estensione del file: 3 lettere

■ Joliet – 64 lettere

Se il nome della cartella o del file non corrisponde al sistema file ISO 9660, potrebbe non venire visualizzato correttamente o potrebbe non essere riprodotto.

Questa unità è costruita con licenza Dolby Laboratories. "Dolby" e il simbolo con la doppia D sono registrati dalla Dolby Laboratories.

RISOLUZIONE PROBLEMI

Problema	Causa	Soluzione
GENERALE		
L'unità non si accende.	Fusibile Radio bruciato.	Installare un nuovo fusibile adatto.
	Fusibile Batteria dell'auto bruciato.	Installare un nuovo fusibile adatto.
	Operazione non ammessa.	Premere il tasto RESET.
Audio assente o basso.	Connessione audio errata.	Controllare i cavi e correggere.
	Settaggio troppo basso del volume.	Regolare il volume.
	Altoparlanti danneggiati.	Sostituire altoparlanti.
	Suona solo un canale.	Controllare le regolazioni balance e fader.
	Il cavo di un altoparlante è a contatto con una parte metallica dell'auto.	Isolare tutti i cavi degli altoparlanti o sostituire il cavo danneggiato.
Mute è attivo.	Disattivare Mute.	
Pessima qualità audio o distorsione del suono.	È in uso un disco non autorizzato.	Utilizzare dischi originali.
	La potenza degli altoparlanti non è compatibile con l'unità.	Connettere altoparlanti adatti.
	L'altoparlante è connesso male.	Controllare le connessioni degli altoparlanti.
MONITOR TFT		
Nessuna immagine.	Il freno a mano non è tirato.	Fermare il veicolo in un punto sicuro e tirare il freno a mano.
	L'interfaccia Bus CAN è difettosa.	Sostituire l'interfaccia Bus CAN.
	La funzione "Monitor Off" è attiva.	Toccare il monitor per attivare lo schermo.
Immagine allungata o proporzioni altezza/larghezza alterate.	Formato immagine errato.	Settare il formato immagine corretto.

SINTONIZZATORE RADIO		
Ricerca stazioni debole.	Antenna radio del veicolo installata non correttamente.	Connettere l'Antenna del veicolo correttamente.
	La funzione REG è attiva.	Disattivare la funzione REG.
	Il cavo di alimentazione dell'antenna non è connesso.	Connettere il cavo di alimentazione dell'antenna.
	La funzione AF non è attiva.	Attivare la funzione AF.
LETTORE DVD		
Non è possibile inserire un disco.	Un disco è già inserito nell'unità.	Espellere il disco e inserire quello nuovo.
Il disco non viene riprodotto.	Il disco è graffiato.	Utilizzare dischi in buone condizioni.
	Il disco è sporco o umido.	Pulire il disco con un panno morbido.
	Il disco non è compatibile.	Utilizzare dischi compatibili.
	Il visto censura del disco non supera il blocco Controllo Genitori (Parental Control).	Cambiare il blocco Controllo Genitori per ridurre i limiti restrittivi.
	Il Codice di Regione non è compatibile.	Utilizzare dischi con Codice di Regione compatibile.
	Il disco è inserito al contrario.	Inserire i dischi con l'etichetta verso l'alto.
MP3		
Le etichette ID3 vengono visualizzate in modo non corretto.	Il messaggio è più lungo di quanto l'LCD possa visualizzare o l'etichetta ID3 non è compatibile.	Utilizzare etichette ID3 adatte.

Errore	Causa	Soluzione
No Disc	Fare riferimento a "Problemi Lettore DVD"	Fare riferimento a "Problemi Lettore DVD"
Bad Disc	Fare riferimento a "Problemi Lettore DVD"	Fare riferimento a "Problemi Lettore DVD"
Unknown Disc	Fare riferimento a "Problemi Lettore DVD"	Fare riferimento a "Problemi Lettore DVD"
Region Error	Fare riferimento a "Problemi Lettore DVD"	Fare riferimento a "Problemi Lettore DVD"
Error	Operazione meccanica errata.	Tenere premuto EJECT per 5 secondi per resettare il meccanismo di ingresso.

CARATTERISTICHE TECNICHE

Amplificatore Principale

Potenza di Uscita: 20 watts X 4 canali in 4-ohms @ < 10% THD+N

Signal to Noise Ratio: 70dBA sotto la specifica. (Specifica: 1 watt, 4-ohms)

Potenza massima: 50 X 4 watts into 4-ohms, tutti i canali in funzione

Risposta di Frequenza: da 20Hz a 20 kHz, -3dB. Aux input used as source reference

Voltaggio di alimentazione: 14.4VDC

Lettores DVD

Formati compatibili: CD, CD-R/RW, MP3, WMA, DVD, DVD-R/RW, DVD+R/RW, DVD-MP3, Avi, MPEG4, DivX6, JPEG e Picture CD

Signal to Noise Ratio: 85dBA

Range Dinamico: >95dB

Risposta di Frequenza: da 20Hz a 20 kHz, -3dB

Separazione canali: > 60dB @ 1kHz

Convertitore/i D/A: 6 canali high performance 24-bit, 192 kHz, modulazione multi-bit Sigma Delta.

DAC supporta campionamenti di frequenza da 8~192 kHz.

Codice di Regione: 2

Sezione Sintonizzatore FM

Range di Sintonizzazione: 87.5MHz - 108MHz

Sensibilità Mono (-30dB): 10dBu

Signal to Noise Ratio @ 1kHz: 58dB

Image Rejection: 60dB

Separazione Stereo @ 1kHz: 30dB

Risposta di Frequenza: da 30Hz a 15kHz, -3dB

Sezione Sintonizzatore AM

Range di Sintonizzazione: 522kHz - 1629kHz

Sensibilità (-20dB): 20dBu

Signal to Noise Ratio @ 1kHz: 50dB

Image Rejection: 60dB

Risposta di Frequenza: da 50Hz a 2kHz, -3dB

Sezione Monitor

Dimensione Schermo: 6.5" (in diagonale).

Tipo di Schermo: TFT Liquid Crystal Display (LCD)

Tempo di Risposta: 30 ms

Risoluzione, CD/Composite Video in: 280'800 sub pixels,

1200 (W) x 234 (H)

Angolo di visuale:

- 45~60 degrees left or right
- 20~30 degrees up
- 40~60 degrees down

Generale

Impedenza ingresso AUX: 10k

Potenza di alimentazione: 10.5 to 16V DC, terra negativa

Fusibile: 10-amp, tipo mini ATM

Dimensioni DIN chassis: 178mm x 153mm x100mm

⚠ NOTA: Le caratteristiche e il design di questo modello sono necessariamente soggette a variazioni senza notifica.

ABOUT THIS INSTRUCTION MANUAL

The instruction manual contains important information and warnings about the operation of this unit. Please add this instruction manual to the log book of your vehicle to have access to it any time.

NOTE:

- Text passages with this symbol indicate particular information, which are very important for correct operation.

CONTENTS

SAFETY INSTRUCTIONS.....	41
FRONT PANEL BUTTONS	42-43
REMOTE CONTROL BUTTONS	44-47
BASIC OPERATION.....	48-49
MAIN MENU AND SETTINGS	50-57
RADIO MODE	58-60
CD/DVD MODE	61
CD/MP3/WMA MODE	62
SD/USB MODE	63
IPOD MODE	64
BLUETOOTH MODE.....	65-71
NAVIGATION MODE.....	72
EXTERNAL PLAYING SOURCES.....	73
GENERAL INFORMATION	74
TROUBLESHOOTING	75-76
SPECIFICATIONS	77
WARRANTY	78-79

SAFETY INSTRUCTIONS

1. This unit is designed to be used in a vehicle with a 12V battery and negative ground.
2. Do not operate the unit in any other way than described in this manual. Failure to follow the instructions within this manual will void your warranty.
3. Do not disassemble or alter the unit in any way, because it can cause a defect and your warranty claim will be rejected. Do not attempt to repair or to service the unit yourself, but contact an authorized ZENEC dealer instead.
4. Use only original accessories which are designed and manufactured for the unit, otherwise you will risk to damage it. Install the unit according to the mounting manual and use only the supplied mounting accessories. The forces of acceleration for accidents are sometimes huge. Incorrect mounted units are a big risk for the driver and the passengers of the car, during an accident.
5. Protect the unit from water and other liquids, which can enter the casing. A short circuit or even fire could be the result.
6. Before you replace a defect fuse, try to find the cause for the short circuit. Please pay attention to the cables of the power supply! If the short circuit doesn't result from a failure of the power supply or wiring, you can replace the defective fuse with a new one (same values). If the short-circuit is still existing, please contact an authorized ZENEC dealer.
7. Be careful not to drain the car battery while using the unit when the car engine is turned off. Because the unit uses a considerable amount of energy and the battery will be charged only while the engine is running, it's possible that the battery will discharge to a point it's not longer possible to start the engine.
8. According to the law in different European countries, driving with monitors in use in the viewing range of the driver is not allowed, because the driver might be distracted from the traffic. Please respect the traffic regulations of your country, or you might face penalties in case of an accident or even loose insurance cover. Please pay attention to the volume inside your vehicle, because you have to notice exterior sounds like a police siren.
9. Don't expose the unit to hard impacts. A mechanical or electrical damage of the unit could be the result.

FRONT PANEL BUTTONS

MAIN UNIT

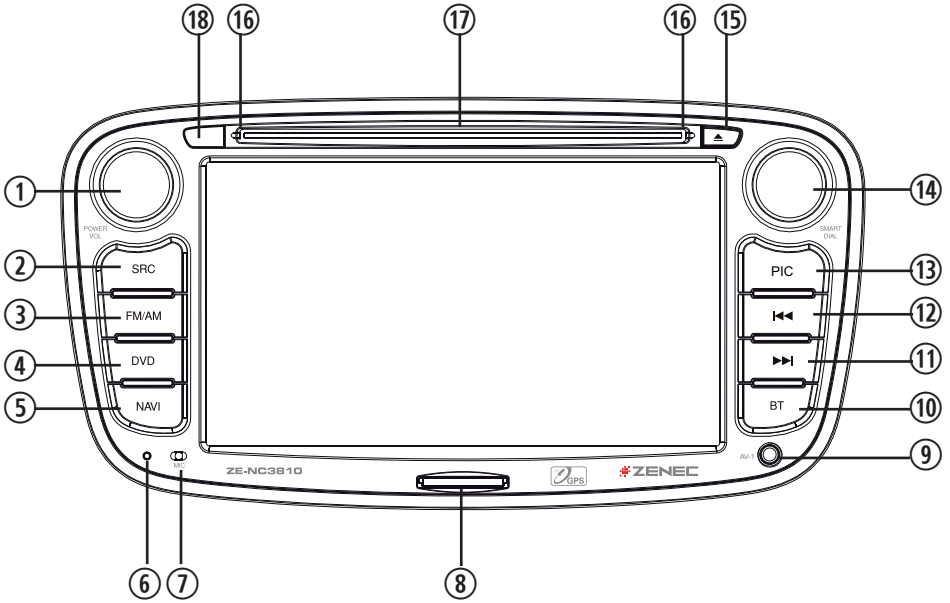

1. PWR/VOL

- Press the PWR/VOL-rotary knob to turn on the unit.
- Press and hold the PWR/VOL-rotary knob to turn off the unit.
- Use the PWR/VOL-rotary knob to adjust the volume.
- Press the PWR/VOL-rotary knob to mute the audio output and press the button again, to go back to the last volume level.

2. SRC

- Press and hold the SRC-button to enter the main menu.
- Press the SRC-button to change between the following playing modes:
RADIO → Disc → NAVI → AV IN → DVBT → SD CARD → iPod → USB → CAMERA
The selected playing mode will be displayed on the screen.

3. FM/AM

- Press the FM/AM-button to enter the radio mode.
- Press the FM/AM-button in the radio mode to choose between the following radio bands: FM-1, FM-2, FM-3, AM-1, AM-2.

4. DVD

- Press the DVD-button to enter the DVD/CD mode.

5. NAV

- Press the NAV-button to enter the navigation mode. The audio output of the last playing mode will be played back.
- Press the NAV-button in navigation mode to change between the navigation mode and the last playing mode.

6. RESET

- Press the RESET-button to make a hardware reset.

7. Internal microphone for Bluetooth mode**8. SD-card slot****9. AV-1**

- Connectivity for an external A/V source.

10. BT

- Press the BT-button to enter the Bluetooth mode.
- Press the BT-button in Bluetooth mode to change between the Bluetooth mode and the last playing mode.

11. NEXT

- Press the NEXT-button to choose the next track/chapter.
- Press the NEXT-button in radio mode to auto search up.

12. PREVIOUS

- Press the PREVIOUS-button to choose the previous track/chapter.
- Press the PREVIOUS-button in radio mode to auto search down.

13. PIC

- Press the PIC-button to enter the video setup.
- Press and hold the WIDE PIC-button to change the brightness of the panel directly.

14. SMART DIAL

- Turn the SMART DIAL rotary knob to choose a preset station or a track etc., which is stored on a media. Press the SMART DIAL rotary knob to confirm your selection.
- Press the SMART DIAL rotary knob in the DVD mode to pause the playback and press it again to restart the playback.
- Press and hold the SMART DIAL rotary knob to enter the audio control menu.

15. EJECT

- Press the EJECT-button to insert or eject a disc.

16. Disc indicator

- Disc inside: red.
- No disc inside: white.

17. DVD/CD slot

- Insert a disc with the label on the top side into the DVD/CD slot until it will be drawn-in automatically.

18. Receiver for IR-remote control

REMOTE CONTROL BUTTONS

FRONT REMOTE CONTROL

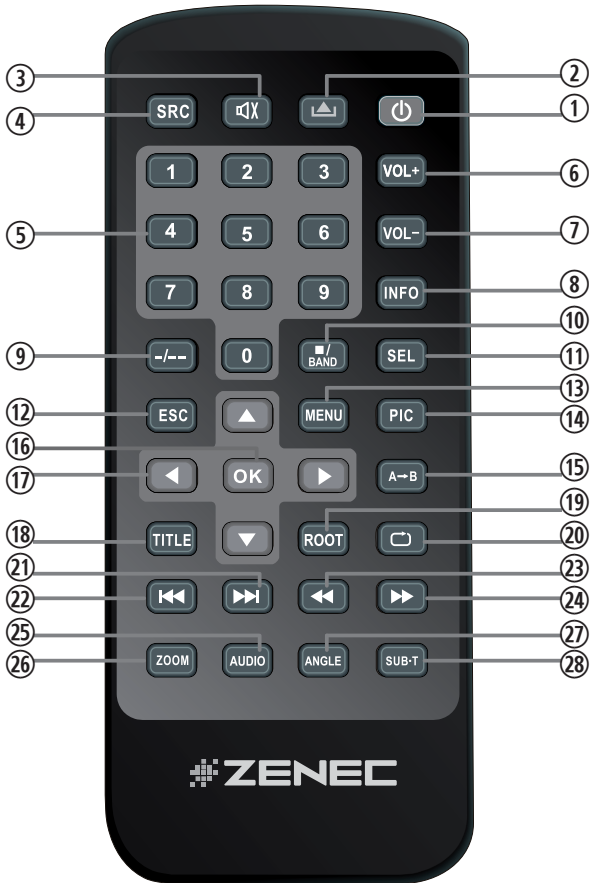

1. POWER

- Press the POWER/MUTE-button to turn on the unit.

2. EJECT

- Press the EJECT-button to insert or eject a disc.

3. MUTE

- Press the MUTE-button to mute the audio output.

4. SRC

- Press the SRC-button to change between the following playing modes:
RADIO → Disc → NAVI → AV IN → DVBT → SD CARD → iPod → USB → CAMERA

The selected playing mode will be displayed on the screen.

5. NUMERIC KEYPAD

- Directly access to track/chapter or preset station.

6. VOL UP

- Increase the volume.

7. VOL DOWN

- Decrease the volume.

8. INFO

- Display the available disc information.

9. GOTO SEARCH

- Position search function for CD/DVD mode.

10. STOP/BAND

- Change in radio mode between the following radio bands: FM-1, FM-2, FM-3, AM-1, AM-2
- Stop playback in other playing modes.

11. SELECT

- Enter the equalizer menu.

12. NO FUNCTION**13. MAIN MENU**

- Enter the main menu.

14. BRIGHTNESS ADJUSTMENT**15. REPEAT A→B**

- Set start point A and end point B to repeat continually.

16. OK

- Start or pause the playback.
- Confirm the selected adjustment.

17. DIRECTION BUTTONS

- Up/Down/Left/Right to select an item to adjust.

18. TITLE

- Enter the title menu of the DVD.

19. ROOT

- Enter the main menu of the DVD.
- Turn on PBC while playing VCD.

20. REPEAT

- Press the REPEAT-button to repeat the track/folder/chapter/disc playback.

21. NEXT

- Press the NEXT-button to choose the next track/chapter.
- Press the NEXT-button in radio mode to auto search up.

22. PREVIOUS

- Press the PREVIOUS-button to choose the previous track/chapter.
- Press the PREVIOUS-button in radio mode to auto search down.

23. FAST REVERSE

- Fast reverse the disc content ("2X", "4X", "8X", "16X").

24. FAST FORWARD

- Fast forward the disc content (2X", "4X", "8X", "16X").

25. AUDIO

- Change the audio language for DVD playback (if available).

26. ZOOM

- Zooming in/out an image ("+1", "+2", "+3", "OFF")

27. ANGLE

- Change between different angles for a scene (if available).

28. SUB-T

- Language selection for DVD subtitle (if available).

REAR REMOTE CONTROL (M-ZONE)

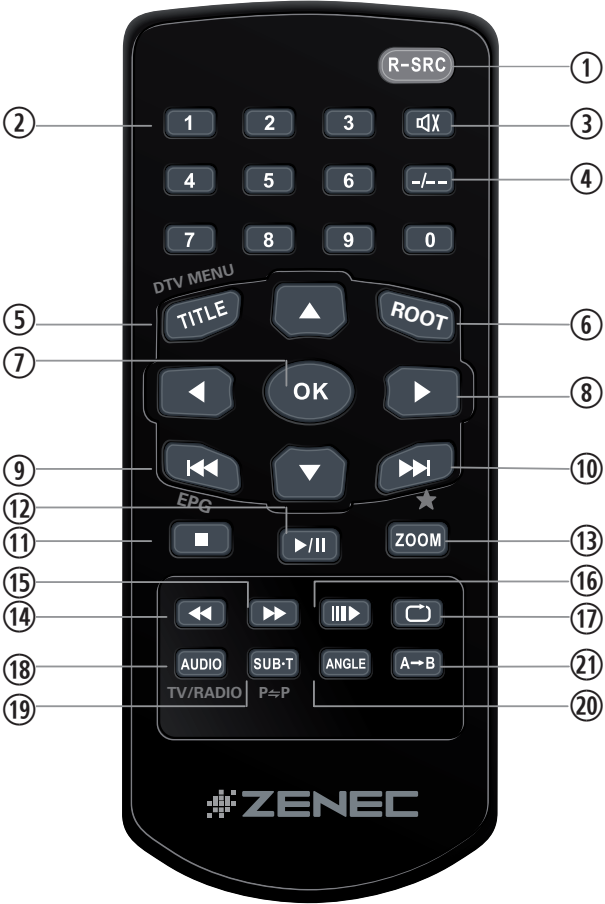

1. R-SRC

- After you have activated M-Zone in the main menu, press the R-SRC-button to choose the playing mode for the rear zone.

2. NUMERIC KEYPAD

- No function.

3. MUTE

- Press the MUTE-button to mute the audio output.

4. GOTO SEARCH

- No function.

5. TITLE

- Enter the title menu of the DVD.
- Scan function for CD mode. Each track will be played back for 10 seconds.

6. ROOT

- Enter the main menu of the DVD.
- Turn on PBC while playing VCD.

7. OK

- Start or pause the playback.
- Confirm the selected adjustment.

8. DIRECTION BUTTONS

- Up/Down/Left/Right to select an item to adjust.

9. PREVIOUS

- Press the PREVIOUS-button to choose the previous track/chapter.

10. NEXT

- Press the NEXT-button to choose the next track/chapter.

11. STOP

- Stop playback.

12. PLAY/PAUSE

- Start or pause the playback.

13. ZOOM

- Zooming in/out an image ("+1", "+2", "+3", "OFF").

14. FAST REVERSE

- Fast reverse the disc content ("2X", "4X", "8X", "16X").

15. FAST FORWARD

- Fast forward the disc content ("2X", "4X", "8X", "16X").

16. SLOWER PLAY

- Activate the slow-motion function.

17. REPEAT

- Press the REPEAT-button to repeat the track/folder/chapter/disc playback.

18. AUDIO

- Change the audio language for DVD playback (if available).

19. SUB-T

- Language selection for DVD subtitle (if available).

20. ANGLE

- Change between different angles for a scene (if available).

21. REPEAT A -> B

- Set start point A and end point B to repeat continually.

BASIC OPERATION

POWER ON/OFF

- Press the PWR/VOL rotary knob on the front panel to turn on the unit. Press and hold the rotary knob for 2 seconds to turn off the unit.
- It's also possible to turn on and off the unit with the ignition, but this depends on the last state, before the unit was turned off.

SELECT A PLAYING SOURCE

- After you have turned on the unit, touch the icon with the current playing mode in the upper left corner of the screen to go back to the main menu.
- After entering the main menu, you have access to each playing mode and setting.
- Touch the arrow to choose between the two pages of the main menu.



⚠ NOTE:

- If a medium is not inserted or the external unit is not connected, the respective icon is greyed out.

REAR VIEW CAMERA

- The rear view camera mode will be activated automatically, if a camera is connected to the camera input and you shift to the reverse gear.

M-ZONE

- If you have installed monitors for example to the headrests of your car and they are connected to the M-Zone A/V outputs of the unit, the passenger can operate the unit with the rear remote control. To choose a playing mode directly (only DVB-T and DVD) at the unit, touch the M-Zone icon in the main menu. The playing mode DVD is not available, if you have selected the playing mode SD card or USB for the front zone. The volume of the M-Zone components can only be altered using the with the volume adjustment of an external unit (e.g. IR headphones).

MUTE FUNCTION

- Manually: Press the PWR/VOL rotary knob on the front panel to mute the audio output. Press the button again to deactivate the mute function.
- Automatically: The audio output will be muted, if you make a phone call.

AUDIO CONTROL MENU

- The audio control menu allows you to adjust your audio system to meet your requirements and the acoustical characteristics of the vehicle. The menu item "SW" is only relevant, if you have a subwoofer connected to the respective sub pre-out of the unit.
- Press and hold the SMART DIAL rotary knob to enter the audio control menu.
- Touch the icon with the current playing mode in the upper left corner of the screen to leave the menu.
- After 15 seconds without any operation, the audio menu exits back to current audio source automatically.



⚠ NOTE:

- Bass and treble settings are only adjustable in "User"-mode.

VIDEO PLAYBACK DISABLED

- The video playback on the display of the unit is disabled when the car is in motion due to safety reasons. It's necessary to engage the handbrake to enable the video playback or the speed of the vehicle doesn't break 3 km/h.
- The rear camera mode and the M-Zone remain unaffected.



SYSTEM RESET

- If the unit does not work correctly, you should first try to reset the unit by pressing the RESET-button on the bottom-right corner of the front panel to reset the processor. The last adjustments will always be saved.

SETUP

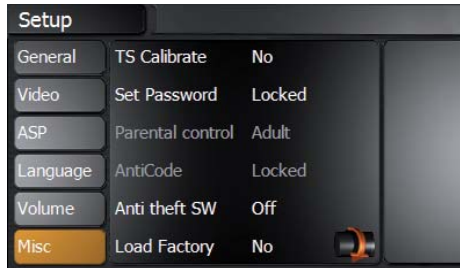
SETUP MENU



- Touch the []-Icon in the main menu to enter the setup menu.
- Touch the desired menu item directly on the display to open the submenu and to change the selected adjustment.
- The icons [] and [] indicate that there are more options available on the next page of the setup menu.
- Touch the "SETUP" icon in the upper right corner to exit the setup menu.
- After 15 seconds without any operation, the audio menu returns you to the current audio source automatically.

GENERAL

Settings	Options	Function
Clock	(HH:MM)	Adjusts the clock appearing in the top right corner of the TFT screen.
AM/PM	AM	Choose AM or PM mode (only for 12 Hr mode).
	PM	
Clock Mode	12Hr	Clock displays 12 hour time using AM and PM.
	24Hr	Clock displays 24 hour time up to 23:59.
Beep	On	Select to activate/deactivate the beeper function.
	Off	
Camera Switch	Off	Deactivate or activate the camera input
	Camera	
Camera Image	Normal	The output of camera image is in normal mode.
	Mirror	The output of camera image is in inverted mode.
Bluetooth	On	Select to activate/deactivate the Bluetooth function.
	Off	
CAN Brightness	On	Activate or deactivate the display brightness, coupled or decoupled from the car lights.
	Off	
CAN Backlight	-10	Adjusts the brightness, when the car lights are on.
	+10	
Radio Field	USA	Choose your country or region for best radio reception.
	LATIN	
	EUROPE	
AV-1	Rear	Activates the rear A/V-input.
	Front	Activates the front A/V-input.
Version		Current software version.
DivX Registration		Displays the DivX registration code.

VIDEO

Settings	Options	Function
TV Shape	cinema	Widescreen picture scaling (16:9).
	normal	Normal picture scaling (4:3).
Aux IN	Auto	The video output is switched automatically based on the current disc.
	PAL	The video output is in the standard PAL format.
	NTSC	The video output is in the standard NTSC format.
Brightness	-10 to +10	Adjusts the brightness of the screen.
Monitor Off		Turns the monitor off.

ASP (AUDIO SIGNAL PROCESSING) SETUP MENU

- The ASP configuration menu allows you to make some finer audio adjustments.

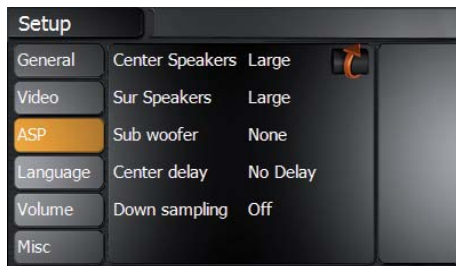

Settings	Options	Function
Bass Freq	60 Hz	Select the bass center frequency to achieve the best bass effect.
	80 Hz	
	100 Hz	
	200 Hz	
Treble Freq	10 kHz	Select the treble center frequency to achieve the best treble effect.
	12.5 kHz	
	15 kHz	
	17.5 kHz	
Sub Filter	80 Hz	Selecting a crossover frequency sets a cut-off frequency of the subwoofer's LPF (low-pass filter) and the speaker's HPF (high-pass filter).
	120 Hz	
	160 Hz	
Bass Q-Factor	1.0	When the bass center frequency is selected, adjusting the bass Q-factor alters the perceived "weight" of the bass output.
	1.25	
	1.5	
	2.0	

Settings	Options	Function
Down Mix	Down Mix	2-channel stereo mode.
	Full 6 CH	6-channel mode.
Front Speakers	Large	Recommended for speakers > 5.25".
	Small	Recommended for speakers < 5.25".
Center Speakers	Large	Recommended for speakers > 5.25".
	Small	Recommended for speakers < 5.25".
	None	No speaker present.
Sur Speakers	Large	Recommended for speakers > 5.25".
	Small	Recommended for speakers < 5.25".
	None	No speaker present.
Sub Woofer	None	No speaker present.
	Present	Existing and connected.
Center Delay	No Delay	Deactivates time alignment.
	0.3 m	Delay of the center speaker to the front speakers is 0.3 m.
	0.6 m	Delay of the center speaker to the front speakers is 0.6 m.
	1.0 m	Delay of the center speaker to the front speakers is 1 m.
Down Sampling	Off	Normal audio playback.
	On	Audio playback in 48 kHz.
Surr Delay	No Delay	Deactivate time alignment.
	1 m	Delay of the surround speaker to the front speakers is 1 m.
	2 m	Delay of the surround speaker to the front speakers is 2 m.
	3 m	Delay of the surround speaker to the front speakers is 3 m.
	4 m	Delay of the surround speaker to the front speakers is 4 m.
	5.1 m	Delay of the surround speaker to the front speakers is 5.1 m.
Playing mode (iPod, radio, etc.)	-7 to +7	Loudness adjustment for the different playing modes.

⚠ NOTES:

- Choose "Large", if you want to use your speaker system in full range mode.
- Choose "Small", if you want to use your speaker system in high pass mode. The high pass mode is activated automatically, if you select "Small". The high pass frequency is identical with the subwoofer's low pass frequency.

LANGUAGES

Settings	Function
DVD Menu	Select the language for the DVD menu.
Subtitle	Select the language for the subtitle.
Audio	Select the language for the soundtrack.
OSD	Select the language for the OSD menu.

VOLUME

Settings	Options	Function
Start Volume	Adjusts	The unit starts with the volume, which was adjusted with the menu item "start vol adjust".
	Last	The unit starts with the volume, which was adjusted before it was turned off.
Start Vol Adjust	0 to 10	Adjusts the start volume, when the start volume is enabled.
TA Volume	0 to 10	Adjust the volume of the TA function (traffic announcement).
Volume Bar	Off	Displays the volume bar while adjusting the volume.
	On	

MISC SETUP MENU



Settings	Options	Function
TS Calibrate	No	Touch "Yes" to enter the touch screen calibration mode. Then follow instructions on the screen.
	Yes	
Set Password	Locked	Enter your password to unlock the parental lock.
Parental control	1. Kid Safe	Kid safe: A movie rating that is appropriate for children.
	2. G	G: A movie rating that allows admission to persons of all ages.
	3. PG	PG: A movie rating that allows admission of persons of all ages but suggests parental guidance in the case of children.
	4. PG-13	PG-13: A movie rating that allows admission of persons of all ages but suggests parental guidance in the case of children under the age of 13.
	5. PG-R	PG-R: PG-related.
	6. R	R: A movie rating that allows admission only to persons of a certain age, usually 17, unless accompanied by a parent or guardian.
	7. NC-17	NC-17: A movie rating that allows admission to no one under the age of 17.
	8. ADULT	Adult: A movie rating that is appropriate for adults only.
Anti CODE	Locked	Enter the code for the anti-theft function.
Anti Theft SW	On	Deactivate or activate the anti-theft function.
	Off	
Load Factory	No	Restore the factory default settings.
	Yes	
Software Update	No	Touch "Yes" to update the operating software of the unit.
	Yes	
Navi Update	No	Touch "Yes" to update the navigation software of the unit.
	Yes	
CAN-bus Update	No	Touch "Yes" to update the CAN-bus software of the unit.
	Yes	

⚠ NOTE:

- The DVD system has a built-in parental lock feature to prevent unauthorized persons from viewing restricted disc content. By default, the parental control system is unlocked. Once setup, the parental lock is released only by entering the correct password. Once the password is entered, parental control is available.

ANTI-THEFT CODE



- To secure the unit from theft and later use, it's possible to enter a four-digit anti-theft code.

If the anti-theft code is activated and the unit will be disconnected from the power supply and reconnected again, it's necessary to enter the anti-theft code to start up the unit. Otherwise it's not possible to restart it.

⚠ NOTE:

- The delivery status for the input of the anti-theft code is deactivated, so it's not necessary to enter the anti-theft code, when the unit was disconnected from the power supply.

1. Touch the Anti Theft function icon to activate the anti-theft function.



2. Touch the anti-theft code icon and use the keypad, which appears on the screen, to enter the four-digit anti-theft code and confirm your input by entering the same code a second time.

⚠ NOTE:

- The delivery status of the anti-theft code, with the freshly unpacked unit is deactivated and you must activate it manually.
- Please write down the anti-theft code and keep it stored in a safe place. If the anti-theft code is falsely entered wrong three times, it's necessary to enter the super code to unlock the unit again. To unlock the unit with the super code, it's inevitable to send it back to an authorized ZENEC-dealer. This service is not free of charge.
- If you want to change or deactivate the anti-theft code, you must enter a valid code first.

INSTALLATION OF SOFTWARE UPDATES



⚠ NOTE:

- There will be new software updates appearing for download at irregular intervals on www.zenec.com. Please follow the instruction notes of the software update, to install the update properly.

RADIO MODE



1. Current mode of unit. Touch to open the main menu.
2. Displays the signal strength.
3. The TP button lights up orange when the radio station provides traffic announcements.
4. The TA button lights up orange when a traffic announcement is transmitted.
5. Bluetooth indicator.
6. Current time indicator.
7. When AF and Region are activated, auto tuning to those stations within the region is assigned. When AF is activated and region is deactivated, auto tuning attempts to find stations without any region boundary.
8. Touch to tune backward one step.
9. Touch to activate/deactivate the AF function. When AF is activated and a radio signal is too weak, the tuner automatically switches to the best available frequency.
10. Touch on the screen to automatically scan all stations of the current band to preview stations. Press any button to stop scanning and listen to the selected station.
11. Touch to activate/deactivate the AF function. When TA is activated, the unit will auto seek an available TP or TA station. When TA is activated and a traffic announcement is received, the current playing source is overridden by the traffic announcement automatically, if the tuner was last set to the FM band but not, if it was last set to the AM band. When traffic announcement is over, the current playing source will be resumed.
12. Touch to tune forward one step.
13. Touch to enter the PTY menu, then touch to select a choice in the PTY menu. The unit will auto seek the next available PTY by increasing tuning frequency until the program type matches the PTY, if no match is found, the tuner will return to original radio and "None" is displayed.
14. Touch to seek forward.
15. Touch to switch between the two sub-menus.
16. Touch to turn to previous page.
17. Touch to mute the volume.
18. Touch to turn to next page.
19. Current radio band, preset station playing back and radio frequency indicator.
20. Touch to seek backward.
21. Preset radio stations: Touch to recall preset stations or touch and hold to store a station, (total 6 stations for each band).
22. Displays whether LOC or DX mode is active.
23. Displays whether mono or stereo sound is playing. The unit switches automatically between mono and stereo, depending on the reception quality of the radio station.
24. Touch to switch between the two sub-menus.
25. Touch to change among the following bands: FM-1, FM-2, FM-3, AM-1, AM-2.
26. Touch to automatically scan and store the best 6 stations of the current radio band.
27. Scan the stations in the 6 preset channels of the current band.
28. Switch to choose between LOC and DX tuner searching mode.
29. Current radio band, preset station playing back and radio frequency indicator.

 **NOTE:**

- This product features a tuner with RDS function. RDS (Radio Data System) is a system that transmits broadcast station information together with FM programs. RDS service is not available in AM broadcasting. RDS service availability depends on the FM broadcasting provider.
- To use the RDS features, the AF function needs to be enabled. Please make sure to activate the AF function if you want to use RDS.

DVD MODE

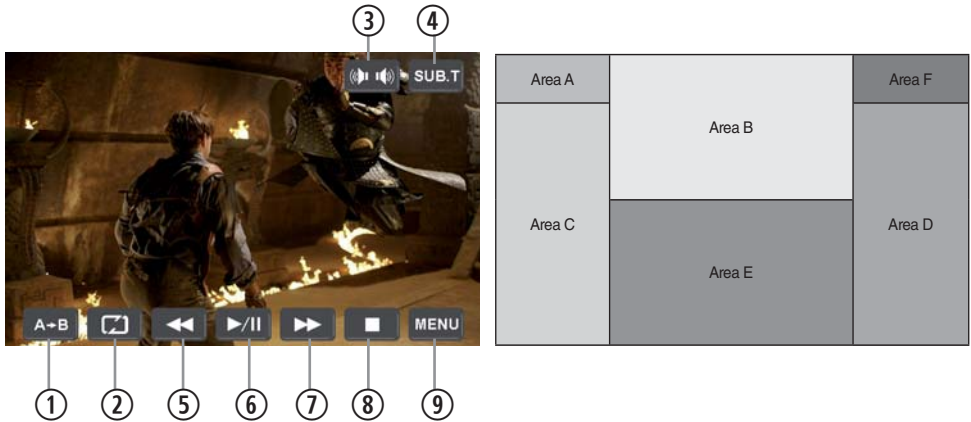

■ Touch the lower section of the screen to display these icons. If no operation has been entered for 10 seconds, these icons will be automatically hidden.

1. Touch to repeat from A to B. Select the repeat point A whenever you want to start and the point B whenever you want to end, then, the DVD will be played back from A to B continually.
2. Touch to repeat playback of title/folder/chapter/disc.
3. Touch to choose a language, if the disc is recorded in multiple languages.
4. Touch to display subtitle.
5. Touch to fast reverse. Keep touching and releasing the button to increase the rate from "2X" to "4X", "8X", and "16X".
6. Touch to play/pause.
7. Touch to fast forward. Keep touching and releasing the button to increase the rate from "2X" to "4X", "8X", and "16X".
8. Touch to stop playback.
9. Touch to return to DVD main menu.

■ Use the touch key areas outlined below.

Area A: ■ Touch to return to main menu.

Area B: ■ Touch to display playing information.

Area C: ■ Touch to select the previous chapter.

Area D: ■ Touch to select the next chapter.

Area E: ■ Touch to display the on-screen controls. Different mode displays different menu.

Area F: ■ Touch to display the GOTO search menu on the screen directly.

⚠ NOTES:

- If the parental lock is activated, you need to enter the code to play back the DVD disc.
- The DVD video cannot be displayed on the screen, unless the parking brake is engaged.

CD/MP3/WMA MODE



1. Current mode indicator. Touch to open the main menu.
2. Display of disc folders and titles.
3. Current time indicator.
4. Touch to repeat track/folder/disc.
5. Touch to display the numeric keypad on the screen. Use the numeric keypad to directly access a track.
6. Touch to activate/deactivate the random mode.
7. Touch to play previous track.
8. Touch to play/pause.
9. Touch to play next track.
10. Touch to stop playback.
11. Touch to turn to the previous page.
12. Touch to mute the volume.
13. Touch to turn to the next page.
14. Track title.
15. Elapsed playing time and total time of the track.
16. Touch to navigate through the directories/folders.
17. Open/close submenu.

SD-CARD MODE

- Insert the SD or SDHC card (up to 8 GB) into the SD-card slot and enter the SD card mode.



⚠ NOTE:

- The interface and the operation of the SD card mode is similar to the CD/MP3/WMA mode.
- Depending on the folder structure and the content, the number of the available folders is limited.
- Please pay attention that the speed of the operation depends on the memory size of the SD or SDHC card and the stored data volume.

USB MODE

- Insert the USB stick into the USB slot and enter the USB mode.

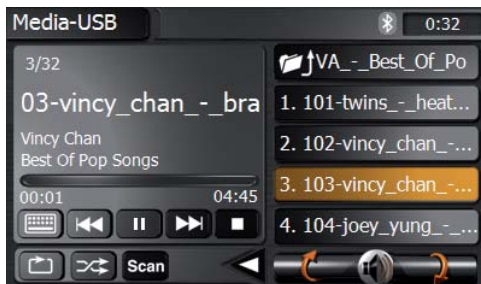

⚠ NOTE:

- The interface and the operation of the USB mode is similar to the CD/MP3/WMA mode.
- Depending on the folder structure and the content, the number of the available folders is limited.
- Please pay attention that the operation is depending on the memory of the USB device and stored data volume.
- The USB device must be compatible with FAT32 and the max. current for the connected USB device must stay below 400 mA. Otherwise it's not possible to use it with this unit.

iPOD MODE

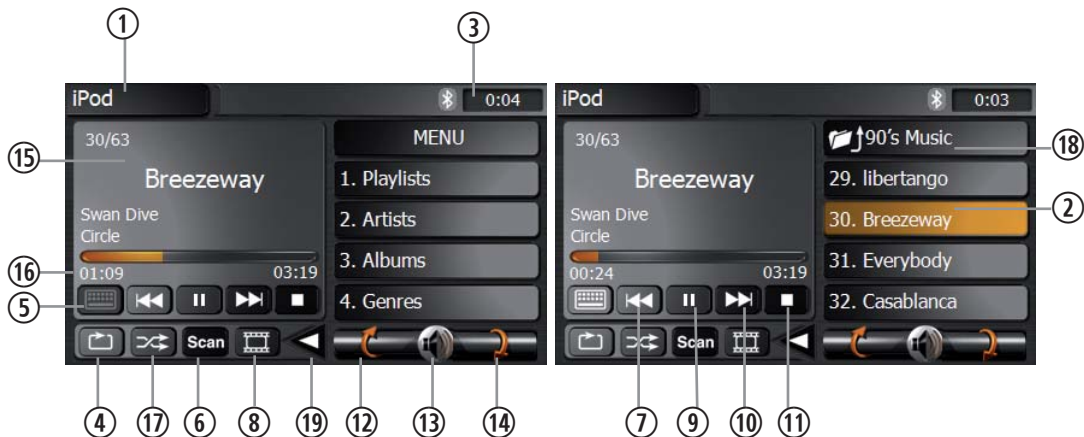

■ Connect the iPod with the optional iPod cable ZE-NC-IPS to the USB port and choose the iPod playback mode.

1. Current mode indicator. Touch to open the main menu.
2. Display of iPod folders and title.
3. Current time indicator.
4. Touch to repeat track/folder.
5. Touch to display the numeric keypad on the screen. Use the numeric keypad to access a track directly.
6. Touch to scan each file in the current folder for 10 seconds.
7. Touch to play previous track.
8. Touch to show the available video folder of the iPod. Touch it again to show the music folder.
9. Touch to play/pause.
10. Touch to play next track.
11. Touch to stop disc playback.
12. Touch to turn to the previous page.
13. Touch to mute the volume.
14. Touch to turn to the next page.
15. Track title.
16. Elapsed playing time and total time of the track.
17. Touch to activate/deactivate the random mode.
18. Touch to navigate through the directories/folders.
19. Open/close submenu.

⚠ NOTE:

■ Please visit www.zenec.com for the latest iPod software updates and compatibility lists.

BLUETOOTH MODE

BLUETOOTH OPERATION



1. Current playing source: Bluetooth. Touch to go back to the main menu.
2. Bluetooth icon.
3. Open the dialling function.
4. Open phone book.
5. Open call log.
6. Open the A2DP mode.
7. Open the pairing function.
8. Voice transfer back from the unit to the mobile phone.
9. Display the signal strength of the paired mobile phone.
10. Open Bluetooth setup.
11. Accept resp. start a phone call.
12. Dismiss resp. stop a phone call.
13. Delete your number input.

⚠ NOTE:

- It's possible to set the volume of the Bluetooth mode with the PWR/VOL rotary knob during a call. The adjusted volume will be saved.

THE BLUETOOTH ICON

- If Bluetooth is activated in the setup, there is a Bluetooth icon on the of the screen [].
- The Bluetooth icon is gray, if Bluetooth is activated, but no mobile phone is connected.
- The Bluetooth icon is blue, if Bluetooth is activated and a mobile phone is connected.

⚠ NOTE:

- If no Bluetooth icon is visible, the Bluetooth function is deactivated in the setup menu.

PHONE BOOK



- After the mobile phone is paired with the unit, the synchronisation of the phone book will start automatically. All entries will be transferred from the mobile phone to the unit. Set "Auto Connect" at the unit and your mobile phone to "On".

SEARCH FUNCTION FOR PHONE BOOK ENTRIES



- Touch the [🔍]-icon to open the keypad. Enter a letter to search for the initial letter of the family name. The entries with the respective initial letter get displayed directly.

⚠ NOTE:

- The function and the sorting of the entries depend on the mobile phone.
A list of the compatible mobile phones and the supported function is available at www.zenec.com.

CALL LOG



- Display the dialled, received and missed calls.

A2DP FUNCTION



- Start the playback on the unit. The music player of the mobile phone will be activated automatically and it's possible to operate and control the music player of your mobile phone with the unit.

PAIRING



- You have two possibilities to pair a mobile phone with the unit. Please pay attention that the Bluetooth mode of the unit must be activated in the setup menu.
 1. Searching for nearby phones.
 2. Pairing of your mobile phone.

1. Searching for nearby phones.



1. Activate the Bluetooth mode on the mobile phone and check, if it allows to detect it from other devices resp. if the function to search for Bluetooth devices is activated.
2. Touch the Add icon to open the search menu and to start the search run.
3. After the mobile phone and a Bluetooth connection has been found established, the name of the mobile phone will appear on the screen of the unit.
4. Choose the mobile phone on the unit, touch the connect icon and enter the PIN code, which is (delivery status) **1234**.
Depending on the mobile phone and the settings, it's also required to enter the PIN code on the mobile phone a second time.
5. After the pairing between the unit and the mobile phone is finished, depending on the mobile phone, it's necessary to confirm the pairing once more to complete this process.

2. Pairing from your mobile phone.

1. Activate the Bluetooth mode on the mobile phone.
2. Open the Bluetooth mode of the unit.
3. Start the search for Bluetooth units on the mobile phone.
4. After the unit is found by the mobile phone and a Bluetooth connection was established, the unit will appear with the description ZE-NC3810 on the mobile phone.
5. Choose ZE-NC3810 on the mobile phone and enter the PIN code, which is in the delivery status **1234**.
6. After the pairing between the unit and the mobile phone is finished, depending on the mobile phone, it's necessary to confirm the pairing again to complete the procedure.

SETUP



AUTO CONNECT

- Automatically connect to a paired mobile phone.

PIN CODE

- Change the pairing code (**default setting is 1234**).

MICROPHONE

- Choose between using the internal or external microphone.

MIC-GAIN

- Adjustment of the microphone sensitivity.

VERSION

- Display the current Bluetooth software version of the unit.

NOTE:

- There will be new Bluetooth software updates at regular intervals available on www.zenec.com. Please follow the instruction manual of the software update to install it.

ENTER A VOICE TAG

- The user can record a voice tag for 200 phone numbers, i.e. it's possible to start a phone call with a pre-recorded voice tag.

1. Choose one entry form the phone book.



2. Start to record a voice tag and follow the instructions to finish the procedure. Entries with a voice tag are indicated with a [voice tag]-icon. After a voice tag was recorded, it's also possible to delete this voice tag. Choose the entry and delete the voice tag.



3. Touch the [📞]-icon two times and wait with the speech input until an acoustic beep signal is audible, to start a call of a phone book entry with voice tag. If the speech input was identical with the recorded voice tag, the unit starts to dial the phone number of the entry automatically.

⚠ NOTES:

- The line-of-sight distance between the unit and the mobile phone must be 8 metres or less, otherwise a flawless function can't be guaranteed. The transmission distance may become shorter than the estimated distance, depending on the environment during use.
- It cannot be guaranteed, that all mobile phones can be paired and that all functions will work.
- The operation of the mobile depends on the model and brand. Please pay attention to the manual of the mobile phone.
- Depending on the mobile phones brand and model, the speakers of the vehicle may not produce a ring sound.
- The synchronisation, the transferring, the sorting and the display of the phone book entries depend on the mobile phone brand and model. If the synchronisation doesn't work or if it's faulty, disconnect the phone and repeat pairing with the unit.
- A list with compatible mobile phones and functions is available at www.zenec.com.
- It's possible to pair up to 5 mobile phones with the unit.
- It's possible to synchronise and handle up to 1000 phone book entries.
- Please check if the automatic synchronisation of the phone book is activated on the mobile phone. Please read the manual of the mobile phone to activate the function respective to activate the manual synchronisation.
- Please read the mounting manual, which is included in the set content of the unit, to learn more about the placement, mounting and usage of the internal and external microphones.
- There will be new software updates at irregular intervals available at www.zenec.com. Please follow the instruction manual of the software update to install it.

NAVIGATION MODE

- Please read the separate navigation software manual to learn more about the operation of the navigation system.
- In navigation mode, it's possible to play back an audio source. In this case, the audio output of the current playing mode will be lowered during a voice response.
- It's possible to adjust the volume of the navigation voice with the PWR/VOL rotary knob during a voice response. The adjusted volume will be saved.
- The unit has a splitscreen mode, which is available in the following playing modes: Tuner, USB (audio), iPod (audio) and SD card (audio).

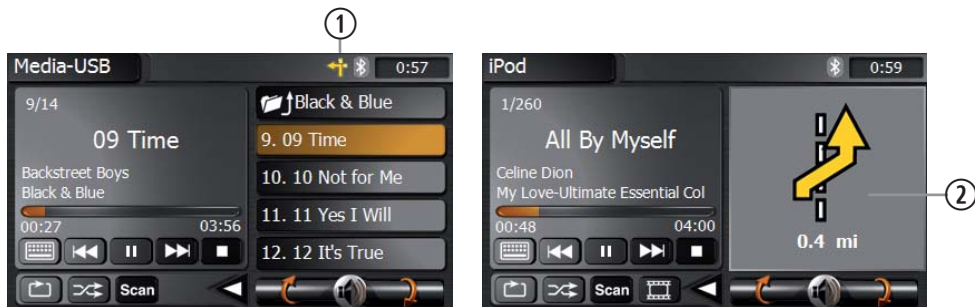

1. Once you have started a route guidance in the navigation mode you can change to an audio source that is supported by the splitscreen mode, by touching the []-icon to activate it.
2. Touch the field with the arrow display of the splitscreen to exit this mode.

EXTERNAL PLAYING SOURCES

DVB-T MODE

1. If you have connected a DVB-T tuner to the unit and want to use it, touch the DVB-T tuner icon in the main menu.
2. Please read the manual of the DVB-T tuner.

NOTE:

- If you are using a compatible ZENEC DVB-T tuner, it's possible to operate it with the touch-screen of the unit. Please visit www.zenec.com to find compatible DVB-T tuner model(s).

AV MODE

1. If you have connected an external device to the unit and want to use it, touch the AV-IN icon in the main menu.
2. Please note that it's necessary to choose between the use of the front or rear AV-IN in the setup (General).
3. Please read the manual of the external device.

CAMERA MODE

1. If you have connected a rear view camera to the unit and want to use it, touch the CAMERA icon in the main menu.
2. Please read the manual of the rear view camera.

GENERAL INFORMATION

ABOUT DIVX

ABOUT DIVX VIDEO: DivX® is a digital video format created by DivX, Inc. This is an official DivX Certified device that plays DivX video. Visit www.divx.com for more information and software tools to convert your files into DivX video.

ABOUT DIVX VIDEO-ON-DEMAND: This DivX Certified® device must be registered in order to play DivX Video-on-Demand (VOD) content. To generate the registration code, locate the DivX VOD section in the device setup menu. Go to vod.divx.com with this code to complete the registration process and learn more about DivX VOD.

BASIC KNOWLEDGE OF DISC

Region Code:

According to DVD sale region, the whole world is divided into six regions. A DVD disc can be played back only when the DVD region number is the same with the DVD disc.

Region 1: USA, Canada, East Pacific Ocean Islands

Region 2: Japan, West Europe, North Europe, Egypt, South Africa, Middle East

Region 3: Taiwan of China, Hong Kong of China, South Korea, Indonesia, South East Asia

Region 4: Australia, New Zealand, Mid & South America, South Pacific Thailand, Ocean Islands/Oceania

Region 5: Russia, Mongolia, India, Middle Asia, East Europe, North Korea, North Africa, North West Asia

Region 6: Chinese Mainland

Caution of disc using:

1. Do not use irregular shaped discs.
2. Use a dry, soft cloth to wipe the disc from center to edge. Only neutral detergent can be used.
3. New discs may have some rough spots around the inner and outer edges. If such a disc is used, remove these rough spots with a pencil or ball-point pen.

MP3 COMPATIBILITY (MAX. 1500 MEDIA FILES, MAX. 200 FOLDERS)

All the file naming format below are compatible

- ISO 9660 – Level file name: 12 characters, file extension: 3 characters
- ISO 9660 – Level file name: 31 characters, file extension: 3 characters
- Joliet – 64 characters
- ID3 tag 2.3

If the file or folder name does not conform to ISO 9660 file system, it may not be displayed correctly or be normally played back.

This unit is manufactured under license from Dolby Laboratories. “Dolby” and the double-D symbol are trademarks of Dolby Laboratories.

TROUBLESHOOTING

Problem	Cause	Solution
GENEREL		
Unit will not power on.	Radio fuse blown.	Install new fuse with correct rating.
	Car battery fuse blown.	Install new fuse with correct rating.
	Illegal operation.	Press the RESET button.
No/low audio output.	Improper audio output connection.	Check wiring and correct.
	Volume set too low.	Increase volume level.
	Speakers damaged.	Replace speakers.
	Only one channel is playing.	Check the balance and fader adjustments.
	Speaker wiring is in contact with metal part of car.	Insulate all speaker wiring connections or replace the speaker cable.
	Mute is activated.	Turn off the Mute function.
Poor sound quality or distortion.	Unauthorized disc is in use.	Use original disc.
	Speaker power rating not compatible with unit.	Connect proper speakers.
	Speaker is shorted.	Check speaker connections.
TFT MONITOR		
No image.	The parking brake is not engaged.	Stop vehicle in a safe place and apply parking brake.
	CAN-bus Interface is defect.	Replace the CAN-bus interface.
	The "Monitor off"-function is activated.	Touch the monitor to activate the display.
Prolonged image or improper height/width ratio.	Improper aspect ratio setup.	Use correct aspect ratio setting.

TUNER		
Weak station searching.	Auto antenna not properly connected.	Connect the auto antenna cable properly.
	REG function is activated.	Turn REG function off.
	The antenna power cable is not connected.	Connect the antenna power cable properly.
	The AF function is not activated.	Activate the AF function.
DVD-PLAYER		
Cannot insert disc.	Disc already inside unit.	Eject current disc and insert new one.
Disc does not play back.	Disc is warped or scratched.	Use disc in good condition.
	Disc is dirty or wet.	Clean disc with soft cloth.
	Incompatible disc is used.	Use compatible disc.
	Disc rating exceeds parental lock rating limit.	Change parental lock settings to lower restriction.
	Disc region code is not compatible with unit.	Use disc with proper region code.
	Disc is inserted upside down.	Insert disc with label side up.
MP3		
The ID3 tags are shown incorrectly	Message is longer than LCD can display or ID3 tag is not compatible.	Use proper ID3 tag information.

Problem	Cause	Solution
No Disc.	Refer to "Problem DVD".	Refer to "Problem DVD".
Bad Disc.	Refer to "Problem DVD".	Refer to "Problem DVD".
Unknown Disc.	Refer to "Problem DVD".	Refer to "Problem DVD".
Region Error.	Refer to "Problem DVD".	Refer to "Problem DVD".
Error.	Illegal mechanism operation.	Press EJECT key for 5 seconds to reset loading mechanism.

SPECIFICATIONS

Main Amplifier

Power Output: 20 watts x 4 channels into 4-ohms @ < 10% THD+N

Signal to Noise Ratio: 70dBA below reference. (Reference: 1 watt, 4-ohms)

MAX Power: 50 X 4 watts into 4-ohms, all channels driven

Frequency Response: 20Hz to 20 kHz, -3dB. Aux input used as source reference

Reference Supply Voltage: 14.4VDC

DVD Player

Compatible formats: CD, CD-R/RW, MP3, WMA, DVD, DVD-R/RW, DVD+R/RW, DVD-MP3, AVI, MPEG4, DivX6, JPEG and Picture CD

Signal to Noise Ratio: 85dBA

Dynamic Range: >95dB

Frequency Response: 20Hz to 20 kHz, -3dB

Channel Separation: > 60dB @ 1kHz

D/A Converter(s): 6-channel high performance 24-bit, 192 kHz, multi-bit Sigma Delta modulation.

DAC supports sample rates from 8~192 kHz.

Region code: 2

FM Tuner Section

Tuning Range: 87.5MHz - 108MHz

Mono Sensitivity (-30dB): 10dBu

Signal to Noise Ratio @ 1kHz: 58dB

Image Rejection: 60dB

Stereo Separation @ 1kHz: 30dB

Frequency Response: 30Hz - 15kHz, -3dB

AM Tuner Section

Tuning Range: 522kHz - 1629kHz

Sensitivity (-20dB): 20dBu

Signal to Noise Ratio @ 1kHz: 50dB

Image Rejection: 60dB

Frequency Response: 50Hz - 2kHz, -3dB

Monitor Section

Screen Size: 16,5 cm/6,5 inches (measured diagonally).

Screen Type: TFT Liquid Crystal Display (LCD)

Response Time: 30 ms

Resolution, CD/Composite Video in: 280'800 sub pixels,

1200 (W) x 234 (H)

Viewing angle:

- 45~60 degrees left or right
- 20~30 degrees up
- 40~60 degrees down

General

Auxiliary Input impedance: 10k

Power Supply: 10.5 to 16V DC, negative ground

Fuse: 10-amp, mini ATM type

DIN chassis dimensions: 178mm x 153mm x 100mm

⚠ NOTE: SPECIFICATIONS AND DESIGNS OF THIS MODEL ARE NECESSARILY SUBJECT TO CHANGES WITHOUT ANY NOTICE.

GARANZIA DI 2 ANNI

Caro Cliente

Grazie per avere acquistato questo prodotto ZENEC. Si consiglia di conservare gli imballaggi originali per qualsiasi trasporto futuro del prodotto.

In caso il vostro prodotto ZENEC necessitasse di assistenza in garanzia, siete pregati di riportarlo dal rivenditore da cui lo avete acquistato o dal distributore nazionale del vostro Paese.

Questo prodotto ZENEC è garantito contro materiali difettosi o difetti di funzionamento per un periodo di DUE anni dal giorno dell'acquisto.

LIMITAZIONI ALLA GARANZIA

Questa garanzia non copre danni dovuti a:

1. Montaggio errato, errate connessioni audio o principali.
2. Esposizione ad umidità eccessiva, fluidi, calore solare o polvere e sporcizia eccessive.
3. Incidenti o abusi, tentativi di riparazione non autorizzati e modifiche non esplicitamente autorizzate dal costruttore.

Questa garanzia è limitata alla riparazione o sostituzione degli elementi difettosi a discrezione del costruttore e non include alcuna altra forma di danno, sia esso accidentale, consequenziale o altro. La garanzia non copre alcun costo di trasporto o danni causati dal trasporto o dalla spedizione del prodotto. La garanzia non sarà accettata a meno che questo certificato venga presentato completamente compilato con modello, numero di serie, indirizzo dell'acquirente, data di acquisto e timbro del rivenditore insieme alla ricevuta d'acquisto originale!

WARRANTY 2 YEARS

Dear customer

Thank you for purchasing this ZENEC product. It is advisable to keep the original packing material for any future transporting of the product.

Should your ZENEC product require warranty service, please return it to the retailer from whom it was purchased or the distributor in your country.

This ZENEC product is warranted against defective materials or workmanship for a period of TWO years from date of purchase at retail.

Warranty Limitations

This warranty does not cover any damage due to:

1. Improper installation, incorrect audio or mains connection(s).
2. Exposure to excessive humidity, fluids, heat sun rays or excessive dirt or dust.
3. Accidents or abuse, unauthorized repair attempts and modifications not explicitly authorized by the manufacturer.

This warranty is limited to the repair or the replacement of the defective product at the manufacturer's option and does not include any other form of damage, whether incidental, consequential or otherwise. The warranty does not cover any transport costs or damages caused by transport or shipment of the product. Warranty work will not be carried out unless this warranty certificate is presented fully completed with model, serial number, purchaser's address, purchasing date and dealer stamp together with the original sales slip!

ZENEC MODEL: ZE-NC3810

Numero di serie:

Data di acquisto:

Nome e cognome:

Vostro indirizzo:

Città:.....

Regione: Codice postale:

Nazione:

Indirizzo e timbro del rivenditore



- Se in futuro dovrete gettare questo prodotto siete pregati di tenere presente che i prodotti elettrici non devono venire gettati coi rifiuti domestici. Siete pregati di riciclare quando sono disponibili le attrezzature di raccolta. Contattate le vostre autorità locali o il rivenditore per informazioni sul riciclaggio. (Direttiva sui rifiuti di materiale elettrico ed elettronico).
- If at any time in the future you should need to dispose this product please note that waste electrical products should not be disposed of with household waste. Please recycle where facilities exist. Check with your Local Authority or retailer for recycling advice. (Waste Electrical and Electronic Equipment Directive)

D.R.B.

D.R.B. S.r.l. Via Enrico Mattei 84/25, 40138 Bologna - Italy

Tel. +39.051.533422 - Fax +39.051.6022315

www.drbitalia.it



 **ZENEC**